

SQ	Udhëzimet për përdorim	2
BG	Ръководство за употреба	14
MK	Упатство за ракување	28
RU	Инструкција по експлуатации	42
UK	Інструкція	56

USER MANUAL

Vatër me gaz
Плоча
Површина за готвење на гас
Газовая варочная панель
Газова варильна поврхња

ZGO62414BA

AL BN MK RU UA

ZANUSSI

Përmbajtja

Të dhëna për sigurinë _____	2	Kujdesi dhe pastrimi _____	7
Udhëzime për sigurinë _____	3	Zgjidhja e problemeve _____	8
Përshkrim i produktit _____	5	Instalimi _____	10
Përdorimi i përditshëm _____	6	Të dhëna teknike _____	12
Udhëzime dhe këshilla të nevojshme _____	7	Probleme që lidhen me mjedisin _____	13

Rezervohet mundësia e ndryshimeve.

Të dhëna për sigurinë

Përpara instalimit dhe përdorimit të pajisjes, lexoni me kujdes udhëzimet e ofruara. Prodhuesi nuk është përgjegjës nëse shkaktohen lëndime dhe dëme nga instalimi dhe përdorimi i pasaktë. Gjithmonë mbajini udhëzimet bashkë me pajisjen, për t'iu referuar në të ardhmen.

Siguria e fëmijëve dhe personave me probleme

 **Paralajmërim** Rrezik mbytjeje, lëndimi ose gjymtimi të përhershëm.

- Kjo pajisje mund të përdoret nga fëmijë të moshës 8 vjeç e sipër dhe persona me aftësi të kufizuara fizike, ndjesore ose mendore ose që nuk kanë eksperiencë dhe njohuri, nëse ata mbikëqyren nga një i rritur ose nga një person që është përgjegjës për sigurinë e tyre.
- Mos lejoni fëmijët të luajnë me pajisjen.
- Mbajini të gjitha materialet e ambalazhimit larg fëmijëve.
- Mbajini fëmijët dhe kafshët shtëpiake larg pajisjes, gjatë kohës që ajo punon ose kur ftohet. Pjesët e prekshme janë të nxehta.
- Nëse pajisja ka një mekanizëm për sigurinë e fëmijëve, ju rekomandojmë që ta aktivizoni.
- Pastrimi dhe mirëmbajtja nuk duhet të kryhet nga fëmijët pa mbikëqyrje.

Siguria e përgjithshme

- Pajisja dhe pjesët e saj të arritshme nxehen shumë gjatë përdorimit. Mos prekni elementet e nxehtë.

- Mos e përdorni pajisjen nëpërmjet një kohëmatësi të jashtëm ose një sistemi komandimi të veçuar.
- Mungesa e kontrollit të një gatimi me yndyrë ose vaj mbi një vatër mund të jetë e rrezikshme dhe mund të rezultojë në zjarr.
- Mos provoni kurrë që ta fikni zjarrin me ujë, por fikni pajisjen dhe pastaj mbulojeni flakën, p.sh. me një kapak ose me batanije kundër zjarrit.
- Mos vendosni sende mbi sipërfaqet e gatimit.
- Mos përdorni pastrues me avull për të pastruar pajisjen.
- Objektet metalike, të tilla si thikat, pirunët, lugët dhe kapakët nuk duhet të vendosen mbi sipërfaqen e vatrës, sepse mund të nxehen.
- Nëse sipërfaqja prej qeramike xhami kriset, fikeni pajisjen për të shmangur mundësinë e goditjes elektrike.



Udhëzime për sigurinë

Instalimi



Paralajmërim Vetëm një person i kualifikuar duhet ta instalojë këtë pajisje.

- Hiqni të gjithë paketimin.
- Mos instaloni ose mos përdorni një pajisje të dëmtuar.
- Zbatoni udhëzimet e instalimit të dhëna me pajisjen.
- Ruani largësitë minimale nga pajisjet dhe njësitë e tjera.
- Gjithmonë bëni kujdes kur e lëvizni pajisjen sepse është e rëndë. Përdorni gjithnjë doreza sigurie.
- Mbyllini sipërfaqet e prera me një izolues për të mos lejuar që lagështira të shkaktojë fryrje.
- Mbroni pjesën e poshtme të pajisjes nga avulli dhe lagështira.
- Mos e instaloni pajisjen pranë dyerve ose nën dritare. Duke vepruar kështu do të parandaloni rënien e enëve të nxehta të

gatimit nga pajisja kur hapet dera ose dritarja.

- Nëse pajisja instalohet mbi sirtarë sigurohuni që hapësira mes pjesës së poshtme të pajisjes dhe sirtarit të sipërm, të jetë e mjaftueshme për qarkullimin e ajrit.
- Pjesa e poshtme e pajisjes mund të nxehet. Rekomandojmë që të instalohet një panel ndarës me material që nuk digjet poshtë pajisjes për të parandaluar arritjen e pjesës së poshtme.

Lidhja elektrike



Paralajmërim Rrezik zjarri dhe goditjeje elektrike.

- Të gjitha lidhjet elektrike duhen kryer nga një electricist i kualifikuar.
- Pajisja duhet tokëzuar.
- Përpara se të kryeni ndonjë veprim, sigurohuni që pajisja të jetë shkëputur nga rryma.
- Përdorni kablo elektrike të përshtatshme.

- Mos i lini kablot elektrike të përdridhen.
- Sigurohuni që kabloja ose spina elektrike (nëse ka) të mos prekë pajisjen e nxehtë ose enët e nxehta të gatimit, kur e lidhni pajisjen me prizat që gjenden pranë
- Sigurohuni që pajisja të instalohet saktë. Kabloja ose spina e lirë ose e papërshtatshme elektrike (nëse ka) mund ta nxehtë shumë terminalin.
- Sigurohuni që të jetë instaluar mbrojtja ndaj goditjeve elektrike.
- Përdorni mbërthyesen e lirim të tensionit të kablos.
- Sigurohuni që të mos dëmtoni spinën elektrike (nëse ka) ose kabllon elektrike. Kontaktoni me qendrën e shërbimit ose një elektrikist për ndërrimin e kablos elektrike të dëmtuar.
- Instalimi elektrik duhet të ketë një pajisje instaluese e cila ju lejon të shkëpusni pajisjen nga rryma elektrike në të gjitha polet. Pajisja instaluese duhet të ketë një hapje kontakti me gjerësi minimale 3 mm.
- Përdorni mjetet e duhura izoluese: çelësa mbrojtës të linjës, siguresa (siguresa tip vidë të hequra nga mbajtësja), çelësa të humbjeve në neutral dhe kontaktorë.

Lidhja me gazin

- Të gjitha lidhjet e gazit duhen kryer nga një person i kualifikuar.
- Sigurohuni që rreth pajisjes të qarkulloj ajër.
- Informacioni mbi furnizimin me gaz ndodhet në pllakën e specifikimeve.
- Kjo pajisje nuk është lidhur me një pajisje që nxjerr tymrat e djegies. Sigurohuni që të lidhni pajisjen sipas rregulloreve ekzistuese për instalimin. Kushtojini vëmendje kërkesave në lidhje me ajrosjen e mjaftueshme.

Përdorimi

 **Paralajmërim** Rrezik lëndimi, djegiesh ose goditjeje elektrike.

- Përdoreni këtë pajisje në mjedis shtëpiak.

- Mos i ndryshoni specifikimet e kësaj pajisjeje.
- Mos e lini pajisjen të pambikëqyrur gjatë punës.
- Mos e përdorni pajisjen me duar të lagura ose kur ajo ka kontakt me ujin.
- Mos vendosni takëme dhe kapakë tenxheresh mbi zonat e gatimit. Ato nxehen.
- Fikini zonat e gatimit pas përdorimit.
- Mos e përdorni pajisjen si sipërfaqe pune ose për të mbajtur sende.
- Nëse sipërfaqja e pajisjes kriset, shkëputeni menjëherë pajisjen nga rrjeti elektrik. Kjo bëhet për të parandaluar goditjet elektrike.

 **Paralajmërim** Rrezik zjarri ose shpërthimi.

- Yndyrat dhe vajrat kur nxehen mund të lëshojnë avuj të ndezshëm. Mbani flakën dhe objektet e nxehta larg nga yndyrat dhe vajrat kur gatuar me to.
- Avujt që lëshon vaji shumë i nxehtë mund të shkaktojnë ndezje spontane.
- Vaji i përdorur, që përmban mbetje ushqimore, mund të shkaktoj zjarr në temperaturë më të ulët sesa vaji që përdoret për herë të parë.
- Mos vendosni produkte të ndezshme ose sende të lagura me produkte të ndezshme brenda, pranë ose mbi pajisje.

 **Paralajmërim** Rrezik dëmtimi i pajisjes.

- Mos mbani enë të nxehta mbi panelin e kontrollit.
- Mos vini enë bosh mbi pllakën e nxehtë.
- Bëni kujdes të mos lini objekte ose enë gatimi të bien mbi pajisje. Sipërfaqja mund të dëmtohet.
- Mos i aktivizoni zonat e gatimit me enë të zbrazëta ose pa enë gatimi.
- Mos vendosni letër alumini mbi pajisje.
- Enët e gatimit prej gize ose alumini të derdhur ose enë me fund të dëmtuar mund ta gërvishtin qeramikën prej xhami.

- Gjithmonë ngrijini këto objekte peshë kur duhet t'i lëvizni në sipërfaqen e gatimit.
- Dhoma ku instalohet pajisja duhet të ketë ajrosje të mirë.
 - Sigurohuni që vrimat e ajrimit të mos bllokohen.
 - Përdorni vetëm enë gatimi të qëndrueshme me formën e duhur dhe me diametër më të madh se dimensionet e vatrës. Ekziston rreziku i tejnxehjes dhe i thyerjes së pllakës së xhamit (nëse ka).
 - Sigurohuni që flaka të mos fiket kur e rrotulloni çelësin shpejt nga pozicioni maksimal në atë minimal.
 - Sigurohuni që tenxheret të vendosen në qendër të unazave dhe të mos dalin nga skajet anësore të sipërfaqes së gatimit.
 - Përdorni vetëm aksesorët e ofruar me pajisjen.
 - Mos instaloni një difuzor flake mbi vatër.

Kujdesi dhe pastrimi

- !** **Paralajmërim** Rrezik dëmtimi i pajisjes.
- Pastrojeni pajisjen rregullisht për të parandaluar dëmtimin e materialit të sipërfaqes.

- Mos përdorni ujë me spërkatje dhe avull për të pastruar pajisjen.
- Mos i pastroni vatrën në enëlarëse.
- Pastrojeni pajisjen me një leckë të butë të lagësht. Përdorni vetëm detergjente neutrale. Mos përdorni produkte gërryese, materiale pastruese të ashpra, tretës ose objekte metalike.

Hedhja e pajisjes

- !** **Paralajmërim** Rrezik lëndimi ose mbytjeje.
- Kontaktoni autoritetin e bashkisë suaj për t'u informuar me rregullat e riciklimit të pajisjeve
 - Shkëputeni pajisjen nga rrjeti i furnizimit elektrik.
 - Prisni kabllin e lidhjes me rrjetin dhe hidhjeni atë.
 - Shtypni tubat e jashtëm të gazit.

Shërbimi

- Kontaktoni me Shërbimin për të riparuar pajisjen. Rekomandojmë përdorimin vetëm të pjesëve origjinale të këmbimit.

Përshkrim i produktit

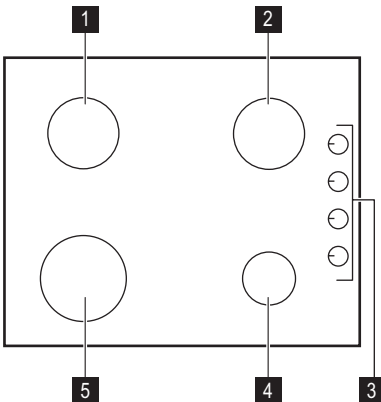

Pamja e sipërfaqes së gatimit



- 1 Vatra gjysmë e shpejtë
- 2 Vatra gjysmë e shpejtë
- 3 Çelësat e kontrollit
- 4 Vatra ndihmëse
- 5 Vatra e shpejtë

Dorezat e kontrollit

Simboli	Përshkrimi
	nuk ka furnizim gazi / pozicioni fikur

Simboli	Përshkrimi
	pozicioni i ndezjes / furnizim me gaz në maksimum
	furnizim me gaz në minimum

Përdorimi I përditshëm



 **Paralajmërim** Referojuni kaputujve të sigurisë.

Ndezja e pipëzës

 **Paralajmërim** Bëni shumë kujdes kur përdorni zjarre në mjedisin e kuzhinës. Prodhuesi nuk mban asnjë përgjegjësi në rast se flaka keqpërdoret

 Ndizni gjithnjë pipëzën përpara se të vendosni enët.

Për të ndezur një pipëz:

1. Rrotulloni dorezën e kontrollit në drejtimin kundërorar deri në pozicionin maksimum ( ) dhe shtypeni.
2. Mbajeni shtypur dorezën për rreth 5 sekonda; kjo do të lejojë që elementi termik të ngrohet. Nëse jo, furnizimi me gaz do të ndërpritet.
3. Rregulloni flakën mbasi të jetë si duhet.

 Nëse pas disa përpjekjesh pipëza nuk ndizet, kontrolloni nëse kurora dhe kapaku i saj janë vendosur mirë.

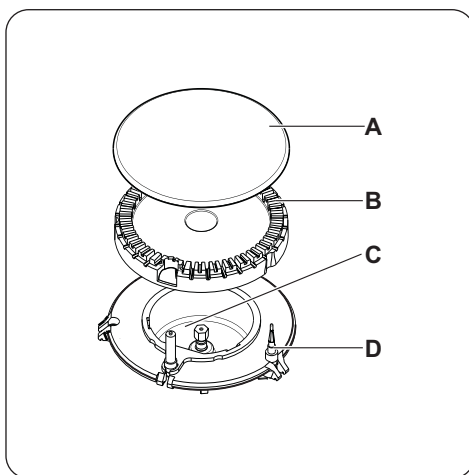

- A) Beku
- B) Kurora e gatimit
- C) Kandela e ndezjes
- D) Termoçiftet

 **Paralajmërim** Mos e mbani çelësin e kontrollit të shtypur për më shumë se 15 sekonda.

Nëse vatra nuk ndizet pas 15 sekondash, lirojeni çelësin e kontrollit, rrotullojeni atë në pozicionin "off" (fikur) dhe prisni të paktën një minutë përpara se të provoni të ndizni vatrën sërish.

E rëndësishme Kur nuk ka rrymë elektrike, mund ta ndizni vatrën pa ndihmën e ndezësit elektrik; në këtë rast afrojeni vatrën një flakë, shtyjeni dorezën përkatëse dhe kthejeni në drejtim kundërorar në pozicionin e çlirimit të gazit në maksimum.

i Nëse pipëza fiket aksidentalisht, rrotulloni dorezën e kontrollit në pozicionin fikur dhe provoni të ndizni pipëzën përsëri mbas minimumi 1 minute.

i Prodhuesi i shkëndijës mund të ndizet automatikisht kur ju lidhni rrjetin elektrik, mbas instalimit të një ndërprerësi elektrik. Kjo është normale.

Fikja e pipëzës

Për të fikur flakën, rrotullojeni çelësin në simbolin (●).

! **Paralajmërim** Gjithnjë uleni flakën ose fikeni atë përpara se të hiqni enët nga vatra.

Udhëzime dhe këshilla të nevojshme

! **Paralajmërim** Referojuni kapitujve të sigurisë.

Kursimet e energjisë

- Nëse është e mundur, vendosuni enëve gjithmonë kapak.
- Kur lëngu fillon të valojë, uleni flakën për ta zierë lëngun ngadalë.

Përdorni enë gatimi diametri i të cilave përket me përmasat e vatrave.

Vatra	Diametrat e enëve të gatimit
E shpejtë	180 - 260 mm
Gjysmë e shpejtë	120 - 220 mm
Ndihmëse	80 - 180 mm

! **Paralajmërim** Mos përdorni tiganë prej gize, enë balte, pllaka skare ose pllakat thekëse mbi vtrat e gazit.

! **Paralajmërim** Sigurohuni që fundet e tenxhereve të mos qëndrojnë mbi çelësat e kontrollit. Nëse çelësat e kontrollit ndodhen poshtë fundeve të tenxhereve, flaka i nxeh ato.

Kujdesi dhe pastrimi

! **Paralajmërim** Referojuni kapitujve të sigurisë.

! **Paralajmërim** Çaktivizojeni pajisjen dhe lëreni të ftohet para se ta pastroni. Shkëputeni pajisjen nga rrjeti elektrik,

Mos vendosni të njëjtin tigan mbi dy vatra.

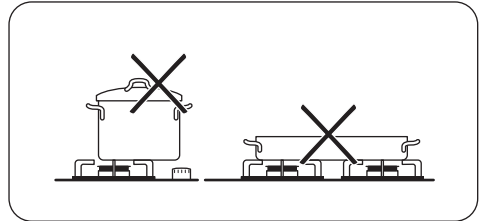

! **Paralajmërim** Sigurohuni që dorezat e tenxhereve të mos qëndrojnë mbi pjesën e përparme të sipërfaqes së vatrës. Sigurohuni që tenxheret të jenë vendosur në qendër mbi unazat, për të përfutur stabilitet maksimal dhe konsumin më të ulët të gazit.

Mos vendosni mbi unaza tenxhere që nuk qëndrojnë mirë ose janë të dëmtuara për të parandaluar derdhjen dhe lëndimet.

! **Paralajmërim** Mos përdorni difuzor flake.

! **Paralajmërim** Lëngjet e derdhura gjatë gatimit mund të shkaktojnë thyerjen e xhamit

përpara se të kryeni çdo veprim pastrimi ose mirëmbajtjeje.

i Gërvishtjet ose njollat e errëta mbi sipërfaqe nuk ndikojnë në funksionimin e pajisjes.

- Për ta pastruar më mirë vatrën, mund t'i hiqni skarat mbështetëse të tenxhereve.
 - Për t'i pastruar pjesët e emaluara, bekun dhe kurorën, lajini ato me ujë të ngrohtë dhe sapun dhe thajini me kujdes përpara se t'i vendosni në vend.
 - Lani pjesët prej inoksi me ujë dhe pastaj thajini me një leckë të butë.
 - Skarat mbështetëse të tenxhereve **nuk janë** të përshtatshme për t'u larë në enëlarëse. Ato duhet të lahen **me dorë**.
 - Kur i lani skarat mbështetëse me dorë, bëni kujdes kur t'i fshini, për t'u ruajtur nga ndonjë buzë e mprehtë e mbetur nga procesi i emalimit. Nëse është e nevojshme, hiqni njollat e forta duke përdorur një pastrues në trajtë paste.
 - Sigurohuni që pas pastrimit t'i vendosni skarat mbështetëse si duhet.
 - Në mënyrë që vatrën të funksionojë mirë, sigurohuni që krahët e skarës mbajtëse të jenë në qendër të vatrës.
- **Tregoni shumë kujdes kur t'i rivendosni skarat mbështetëse, për të mos e dëmtuar rrafshin e gatimit.**

Pas pastrimit, thajeni pajisjen me një leckë të butë.

Heqja e ndotjeve:

1. – **Hiqni menjëherë:** materialet plastike që shkrijnë, letrat plastike dhe ushqimet që përmbajnë sheqer.
 - **Fikni pajisjen dhe lëreni të ftohet** para se të pastroni: njollat e çmërsit,

rrëketë e ujit, njollat e yndyrës, çngjyrosjet metalike. Përdorni një pastrues të veçantë që mund të përdoret për sipërfaqen e vatrës së gatimit.

2. Pastruji pajisjen me një leckë të njomë dhe me pak detergjent.
3. Në fund **thajeni pajisjen duke e fërkuar me një leckë të pastër.**

 **Paralajmërim** Mos përdorni thikë, kruajtëse ose instrumente të ngjashme për të pastruar sipërfaqen e xhamit ose vendet midis buzëve të vatrave dhe skeletit (nëse ka).

 **Paralajmërim** Mos i rrëshqitni enët mbi xham, sepse sipërfaqja mund të gërvishet. Gjithashtu, mos lejoni që objektet e rënda ose të mprehta të bien mbi xham ose të godasin buzën e vatrës të gatimit.

Pastrimi i kandelës ndezëse

Kjo karakteristikë realizohet nëpërmjet një kandeles ndezëse prej qeramike me një elektrodë metalike. Këta elementë mbajnë të pastra për të shmangur vështirësitë në ndezje, si dhe kontrolloni që vrimat e kurorës së pipëzës të mos jenë të bllokuara.

Mirëmbajtja periodike

Flisni periodikisht me Qendrën tuaj lokale të Shërbimit që të kontrollojnë gjendjen e tubit të gazit dhe rregulluesin e presionit, nëse është i pranishëm.

Zgjidhja e problemeve

Problemi	Shkaku i mundshëm	Zgjidhja
Nuk ka shkëndija kur ndizni gazin	<ul style="list-style-type: none"> • Nuk ka rrymë 	<ul style="list-style-type: none"> • Sigurohuni që njësia të jetë e lidhur me rrjetin dhe furnizimi me energji elektrike të jetë aktivizuar. • Kontrolloni siguresën. Nëse siguresa bie më shumë se një herë, lidhuni me një elektrikist të kualifikuar.

Problemi	Shkaku i mundshëm	Zgjidhja
	<ul style="list-style-type: none"> Beku dhe kurora e gatimit janë vendosur të paniveluara 	<ul style="list-style-type: none"> Sigurohuni që beku dhe kurora të jenë në pozicionet e duhura.
Flaka fiket menjëherë pas ndezjes	<ul style="list-style-type: none"> Termoçifti nuk është nxehur sa duhet 	<ul style="list-style-type: none"> Pasi të keni ndezur flakën, mbajeni çelësin të shtypur për rreth 5 sekonda.
Unaza e gazit nuk e shpërndan flakën në mënyrë të njëtrajtshme	<ul style="list-style-type: none"> Kurora e vatrës është e bllokuar nga mbetjet ushqimore 	<ul style="list-style-type: none"> Sigurohuni që injektorit të mos jetë bllokuar si dhe që kurora të mos ketë copëza ushqimi.

Nëse ka një defekt, provoni fillimisht të gjeni vetë një zgjidhje për problemin. Nëse nuk mund të gjeni vetë një zgjidhje të problemit, kontaktoni shitësin ose Qendrën e shërbimit.

i Nëse nuk e keni përdorur siç duhet pajisjen ose nëse instalimi nuk është kryer nga një inxhinier i licencuar, vizita nga tekniku i shërbimit të klientit nuk do të jetë falas, edhe pse brenda afatit të garancisë.

Këto të dhëna janë të nevojshme për t'ju ndihmuar shpejt dhe saktë. Këto të dhëna gjenden në etiketën e specifikimeve.

- Përshkrimi i modelit

- Numri i produktit (PNC)

- Numri i serisë (S N.)

Përdorni vetëm pjesë këmbimi origjinale. Ato janë të disponueshme pranë Qendrës së Shërbimit dhe dyqaneve të miratuara të pjesëve të këmbimit.

Etiketat që merren me çantën e aksesoreve

Ngjisni etiketat adezive siç tregohet më poshtë:

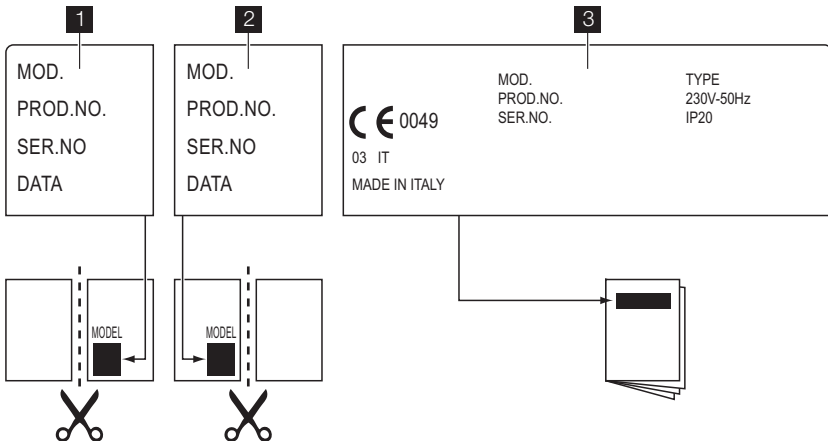

1 Ngjitni mbi letërën e garancisë dhe dërgoni këtë pjesë

2 Ngjitni mbi letërën e garancisë dhe mbajeni këtë pjesë

3 Ngjitni mbi librin e udhëzimeve

Instalimi

⚠ Paralajmërim Referojuni kapitujve të sigurisë.

⚠ Paralajmërim Udhëzimet e mëposhtme lidhur me instalimin dhe mirëmbajtjen duhet të kryhen nga një personel i kualifikuar dhe në përputhje me standardet dhe rregullat vendore në fuqi.

Lidhja e gazit

Zgjidhni lidhje të palëvizshme ose përdorni një tub fleksibël prej inoksi në përputhje me rregulloren në fuqi. Nëse përdorni tuba metalikë fleksibël, bëni kujdes që këta të mos bien në kontakt me pjesët e lëvizshme ose që të mos shtypen. Gjithashtu kini kujdes kur vatra të vendoset bashkë me furrën.

E rëndësishme Sigurohuni që presioni i furnizimit me gaz të pajisjes përputhet me vlerat e rekomanduara. Rekordi tip bërryl lidhet me linjën e ushqimit me gaz nëpërmjet një dadoje të filetuar G 1/2". Vidhosi në pjesët pa ushtruar forcë, rregulloni lidhjen në drejtimin e kërkuar dhe shtrëngojini mirë të gjitha.

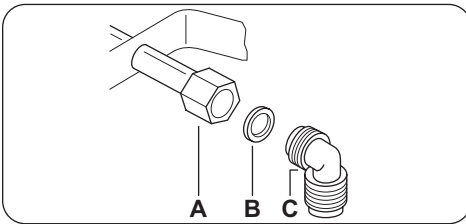

- A) Fundi i boshtit me vidhë
- B) Rondela
- C) Krahu

Gazi i lëngët: përdorni mbajtësen e tubit prej gome. Gjithmonë përdorni rondelën. Më pas vazhdoni me lidhjen e gazit. Tubi fleksibël është gati për punë kur:

- nuk nxeht më shumë se temperatura e dhomës, ose më shumë se 30°C;
- nuk është më i gjatë se 1500 mm;
- të mos shfaqë përthyerje;

- të mos tërhiqet apo përdridhet;
 - të mos bjerë në kontakt me pjesë të mprehta ose qoshe;
 - të jetë lehtësisht i kontrollueshëm për të kontrolluar gjendjen e tij.
- Kontrollet për ruajtjen e tubit fleksibël bëhen në mënyrë që:

- të mos kenë plasaritje, prerje, shenja djegieje në të dyja fundet si dhe në gjithë gjatësinë e tij;
 - materiali përbërës i tij të mos jetë i forcuar, por të ketë elasticitetin e duhur;
 - morsetat shtrënguese të mos jenë ndryshkur;
 - afati i skadimit të mos ketë kaluar.
- Nëse vihen re një ose më shumë anomali mos u përpuni ta ndreqni tubin, por thjesht zëvendësojeni atë.

E rëndësishme Kur të ketë përfunduar instalimi, sigurohuni që guarnicioni i çdo lidhje tubi të jetë si duhet. Përdorni një solucion me sapun, **jo flakë!**

Zëvendësimi i injektorëve

1. Hiqni skarat mbajtëse të tenxhereve.
2. Hiqni kapakët dhe kurorat e vatrës.
3. Hiqni injektorët me një çelës 7 dhe zëvendësojini me ato që nevojiten për llojin e gazit që përdorni (shikoni tabelën në kapitullin "Të dhënat teknike").
4. Rimontoni pjesët, duke ndjekur të njëjtat hapa në rend të kundërt.
5. Zëvendësoni etiketën e specifikimeve (që është vendosur pranë tubit të furnizimit me gaz) me një tjetër të përshtatshme për llojin e gazit. Mund ta gjeni këtë etiketë në ambalazhin që keni marrë bashkë me pajisjen.

Nëse presioni i furnizimit me gaz është i ndryshueshëm ose i ndryshëm nga presioni i nevojshëm, duhet të instaloni një pajisje rregulluese të presionit te tubi i furnizimit me gaz.

Rregullimi i nivelit minimal

Për të rregulluar nivelin minimal të vatrave:

1. Ndzini vatrën.
2. Rrotulloni çelësin në pozicionin minimal.
3. Hiqni çelësin e kontrollit.
4. Me një kaçavidë të hollë, rregulloni pozicionin e vidës së ventilit ndihmës.

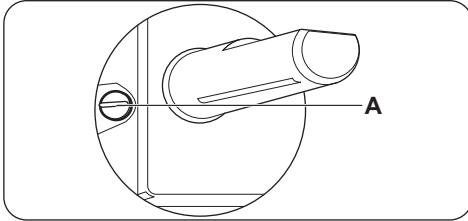

A) Vida e ventilit ndihmës

- Nëse kaloni nga gazi natyral G20 20 mbar (ose gaz natyral G20 13 mbar¹⁾) në gaz të lëngshëm, shtrëngojeni deri në fund vidën e ventilit ndihmës.
- Nëse kaloni nga gazi i lëngshëm në gaz natyror G20 20 mbar, lirojeni vidën e ventilit me 1/4 e një rrotullimi.
- Nëse kaloni nga gazi natyror G20 20 mbar në gaz natyror G20 13 mbar¹⁾ lirojeni vidën e ventilit me 1/4 e një rrotullimi.
- Nëse kaloni nga gazi i lëngshëm në gaz natyror G20 13 mbar¹⁾, lirojeni vidën e ventilit me 1/2 e një rrotullimi.
- Nëse kaloni nga gazi natyror G20 13 mbar¹⁾ në gaz natyror G20 20 mbar shtrëngojeni vidën e ventilit me 1/4 e një rrotullimi.

! **Paralajmërim** Sigurohuni që flaka të mos fiket kur e rrotulloni çelësin shpejt nga pozicioni maksimal në atë minimal.

Lidhja elektrike

- Tokëzoheni pajisjen sipas masave të sigurisë.
- Sigurohuni që vlerat e tensionit dhe lloji i fuqisë në plakën e specifikimeve të përkojnë me tensionin dhe fuqinë e rrjetit tuaj.

1) vetëm për Rusinë

- Kjo pajisje është e pajisur me një kablo elektrike. Ajo duhet të pajiset me spinën e duhur, e cila përballon ngarkesën e shënuar në etiketën e specifikimeve. Spina duhet të futet në një prizë të përshtatshme.
- Çdo komponent elektrike duhet instaluar ose zëvendësuar nga tekniku i Qendrës së autorizuar të Shërbimit ose nga personel i kualifikuar shërbimi.
- Përdorni gjithmonë një prizë të tokëzuar të instaluar si duhet.
- Sigurohuni që spina të jetë e arritshme pas montimit të pajisjes.
- Mos e shkëputni pajisjen nga rrjeti duke e tërhequr nga kabloja elektrike. Gjithmonë tërhiqeni kabllon duke e kapur nga spina.
- Pajisja nuk duhet lidhur me kablo zgjatuese, adaptor ose lidhje të shumëfishta (rrezik zjarri). Kontrolloni që tokëzimi të jetë bërë në pajtim me standardet dhe rregulloret në fuqi.
- Kabulli elektrik duhet të vendoset në mënyrë të tillë që të mos prekë pjesët e nxehta.
- Lidhni pajisjen me rrjetin nëpërmjet një pajisjeje që lejon shkëputjen e pajisjes nga rrjeti në të gjitha polët, me distancë prej së paku 3 mm midis kontakteve në gjendje të hapur, p.sh. automat mbrojtës të linjës, automat humbjesh në neutral ose siguresë.
- Asnjë nga pjesët e kabllot elektrike nuk duhet lejuar të nxehtet deri në 90 °C. Kablloja neutrale ngjyrë blu duhet të lidhet me bllokun e terminalit të shënuar me "N". Kablloja e fazës me ngjyrë kafe (ose të zezë) (e futur në kontaktin e bllokut të terminaleve të shënuar me "L") duhet të lidhet gjithnjë me fazën.

Zëvendësimi i kabllot elektrike

Për të zëvendësuar kabllon lidhëse përdorni vetëm H05V2V2-F T90 ose një lloj ekuivalent. Sigurohuni që seksioni i kabllot të jetë i përshtatshëm për tensionin dhe temperaturën e punës. Teli i tokëzimit me ngjyrë të verdhë/jeshile duhet të jetë afërsisht 2 cm më i gjatë se teli i fazës kaf (ose i zi).

Montimi

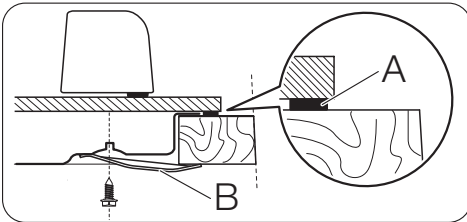
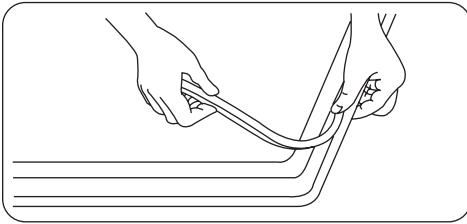
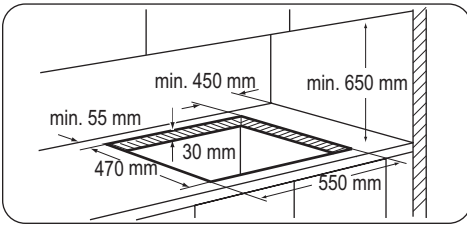

A) guarnicioni i ofruar

B) kllapat e furnizuara

⚠ **Kujdes** Pajisjen instalojeni vetëm në një sipërfaqe pune të sheshtë.

Mundësitë e montimit në mobilie

Njësi kuzhine me derë

Paneli i instaluar poshtë rrafshit të gatimit duhet të hiqet me lehtësi dhe të arrihet me

Të dhëna teknike

Përmasat e rrafshit të gatimit

Gjerësia:	580 mm
Gjatësia:	510 mm

Përmasat e zgavrës së rrafshit të gatimit

Gjerësia:	550 mm
-----------	--------

lehtësi për rastet kur nevojitet ndërhyrje e ndihmës teknike.

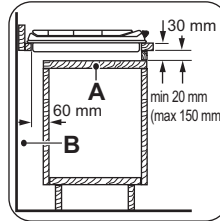

a) Paneli i çmontueshëm

b) Hapësira për lidhjet

Njësi kuzhine me furrë të integruar

Dimensionet e zgavrës së vatrës së gatimit duhet të jenë sipas udhëzimeve dhe mobiliet e kuzhinës duhet të jenë të pajisura me ventilim për të mundësuar qarkullimin e vazhdueshëm të ajrit. Lidhja elektrike e vatrës së gatimit dhe e furrës duhen instaluar të ndara për arsye sigurie dhe për ta lëvizur me lehtësi furrën nga mobilia.

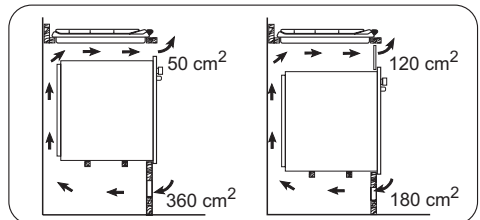

Gjatësia:	470 mm
-----------	--------

Fuqia nxehtëse

Vatra e shpejtë:	2,9 kW
Vatra gjysmë e shpejtë:	1,9 kW
Vatra ndihmëse:	1,0 kW

FUQIA TOTALE:	G20 (2H) 20 mbar = 7,7 kW G30 (3B/P) 30 mbar = 545 g/h G31 (3B/P) 30 mbar = 536 g/h
Furnizimi elektrik:	230 V ~ 50 Hz
Kategoria:	II2H3B/P
Lidhja e gazit:	G 1/2"
Furnizimi me gaz:	G20 (2H) 20 mbar

Kategoria e pajisjes:	3
-----------------------	---

Diametrat e shuntimeve

Vatra	Ø Shuntim në 1/100 mm
Ndihmëse	28
Gjysmë e shpejtë	32
Me ndezje të shpejtë	42

Vatrat e gazit

VATRA	FUQI NORMALE kW	FUQI E REDUKT UAR kW	FUQI NORMALE				
			GAZ NATYROR G20 (2H) 20 mbar		LPG (Butan/Propan) G30/G31 (3B/P) 30/30 mbar		
			inj. 1/100 mm	m ³ /h	inj. 1/100 mm	G30 g/h	G31 g/h
Ndihmëse	1.0	0.33	70	0.095	50	73	71
Gjysmë e shpejtë	1.9	0.45	96	0.181	71	138	136
E shpejtë	2.9 (gaz natyror) 2.7 (GLN)	0.75	119	0.276	86	196	193

Vatrat e gazit G20 13 mbar - vetëm për Rusinë

VATRA	NORMA NORMALE E FUQISË kW	NORMA E REDUKTUAR E FUQISË kW	FUQIA NORMALE GAZ NATYROR G20 (2H) 13 mbar	
			inj. 1/100 mm	m ³ /orë
Ndihmëse	0.9	0.33	80	0.095
Gjysmë e shpejtë	1.4	0.45	105	0.148
E shpejtë	1.8	0.75	120	0.191

Probleme që lidhen me mjedisin

Materiali ambalazhues

-  Materialet e paketimit janë të padëmshme për ambientin dhe mund të

riciklohen. Elementët plastikë identifikohen nga shenjat: >PE<, >PS<, etj. Mënjaroni materialet paketues në formën e plehrave shtëpiake, në vendgrumbullimin e plehrave të lagjes tuaj.

Съдържание

Информация за сигурност _____	14	Грижи и почистване _____	20
Инструкции за сигурност _____	15	Отстраняване на неизправности _____	21
Описание на уреда _____	18	Инсталиране _____	22
Всекидневна употреба _____	18	Техническа информация _____	25
Полезни препоръки и съвети _____	19	Опазване на околната среда _____	26

Запазваме си правото на изменения.

Информация за сигурност

Внимателно прочетете предоставените инструкции преди инсталиране и употреба на уреда. Производителят не носи отговорност за неправилно инсталиране и употреба, предизвикани от неправилно използване. Винаги запазвайте инструкциите с уреда за бъдещи справки.

Безопасност за децата и хората с ограничени способности

 **ПРЕДУПРЕЖДЕНИЕ!** Риск от задушаване, нараняване или трайно увреждане.

- Този уред може да бъде използван от деца над 8-годишна възраст, както и лица с намалени физически, сетивни и умствени възможности или лица без опит и познания, само ако те са под наблюдение от възрастен или лице, което е отговорно за тяхната безопасност.
- Не позволявайте на децата да си играят с уреда.
- Съхранявайте всички опаковъчни материали далеч от деца.
- Пазете децата и домашните любимци далеч от уреда, когато работи или когато изстива. Достъпните части са горещи.
- Ако уредът има механизъм за защита от деца, препоръчваме да го активирате.
- Почистването и поддръжката не трябва да се извършват от деца, ако не са под наблюдение.

Общи мерки за безопасност

- Уредът и неговите достъпни части се нагорещават по време на употреба. Не докосвайте нагриващите елементи.
- Не използвайте уреда с външен таймер или отделна система за дистанционно управление.
- Готвене на котлон без надзор с мазнина или олио, може да е опасно и да предизвика пожар.
- Не се опитвайте да загасите пожар с вода, но изключете уреда и след това покрийте пламъка напр. с капак или огнеупорно одеало.
- Не съхранявайте предмети върху повърхностите за готвене.
- Не почиствайте уреда с пара.
- Не трябва да се поставят на повърхността на плочата метални предмети като ножове, вилици, лъжици и капаци, тъй като могат да се загреят.
- Ако повърхността на стъклокерамиката е напукана, изключете уреда, за да избегнете вероятността от токов удар.



Инструкции за сигурност

Монтаж



ПРЕДУПРЕЖДЕНИЕ! Уредът трябва да се инсталира само от квалифицирани лица.

- Отстранете всички опаковки.
- Не инсталирайте и не използвайте повреден уред.
- Спазвайте инструкциите за монтаж, приложени към уреда.
- Трябва да спазвате минималното разстояние до други уреди и устройства.
- Винаги внимавайте, когато местите уреда, тъй като е тежък. Винаги носете предпазни ръкавици.
- Уплътнете срязаните повърхности с уплътнител, за да предотвратите издуване поради влага.
- Предпазвайте долната част на уреда от пара и влага.
- Не поставяйте уреда близо до врата или под прозорец. Така ще предотвратите падането на горещи съдове от уреда, когато се отвори вратата или прозорецът.
- Ако уредът е инсталиран над чекмеджета, се уверете, че мястото между долната част на уреда и горното чекмедже е достатъчно за вентилация.
- Дъното на уреда може да се нагорещи. Препоръчваме ви да инсталиране неза-

палимо разделително табло под уреда, за да предотвратите достъп до дъното.

Свързване към електрическата мрежа

 **ПРЕДУПРЕЖДЕНИЕ!** Риск от пожар и токов удар.

- Всички електрически свързвания трябва да бъдат извършени от квалифициран електротехник.
- Уредът трябва да е заземен.
- Преди за извършване действие, уверете се, че уредът е изключен от електрозахранването.
- Използвайте правилен кабел за захранването.
- Не позволявайте електрическите кабели да се преплитат.
- Уверете се, че кабелът за електрозахранването и щепсела (ако е наличен) не се докосват до нагорещения уред или горещи съдове за готвене, когато включите уреда в близките контакти.
- Уверете се, че уредът е инсталиран правилно. Хлабави и неправилни електрически кабели или щепсели (ако са налични) могат да доведат до пренагряване на клемите.
- Уверете се, че е монтирана защита от токов удар.
- Закрепете кабела с притягаща скоба против опъване.
- Не повреждайте захранващия щепсел (ако е наличен) и захранващия кабел. Свържете се със сервиза или електротехник за смяната на повреден захранващ кабел.
- Електрическата инсталация трябва да има изолиращо устройство, което ви позволява да изключите уреда от ел. мрежата при всички полюси. Изолиращото устройство трябва да е с ширина на отваряне на контакта минимум 3 мм.
- Използвайте само правилни устройства за изолация: предпазни прекъсвачи на мрежата, предпазители (предпазителите от винтов тип трябва да се извадят от

фасунгата), изключватели и контактори за утчка на заземяването.

Свързване към газ

- Всички електрически връзки трябва да бъдат извършени от квалифицирано лице.
- Уверете се, че има циркулация на въздух в уреда.
- Информацията за газоподаване можете да видите върху табелката с данни.
- Този уред не е свързан към устройство за отвеждане на продуктите от горенето. Свържете уреда съобразно текущите разпоредби за инсталиране. Внимавайте за изискванията относно правилната вентилация.

Експлоатация

 **ПРЕДУПРЕЖДЕНИЕ!** Риск от нараняване, изгаряния или токов удар.

- Използвайте този уред в домашна среда.
- Не променяйте спецификациите на уреда.
- Не оставяйте уреда без надзор, докато работи.
- Не използвайте уреда с мокри ръце или ако е в контакт с вода.
- Не поставяйте прибори или капази от тигани и тенджери върху зоните за готвене. Те се нагорещяват.
- Задайте зоната за готвене на "изключена" след употреба.
- Не използвайте уреда като работна повърхност или за съхранение.
- Ако повърхността на уреда е напукана, изключете веднага уреда от електрозахранването. Това ще предотврати токов удар.

 **ПРЕДУПРЕЖДЕНИЕ!** Риск от пожар или експлозия.

- Нагорещени мазнини или масло може да предизвикат възпламеними пари.

Дръжете пламъците или нагорещените предмети далече от мазнини или масло, когато готвите с тях.

- Парите, които освобождава много нагорещеното масло, може да причинят спонтанно запалване.
- Използваното масло, което съдържа хранителни остатъци, може да причини пожар при по-ниски температури, отколкото маслото, използвано първия път.
- Не поставяйте запалителни материали или предмети, намокрени със запалителни материали, в уреда, в близост до него или върху него.

 **ПРЕДУПРЕЖДЕНИЕ!** Опасност от повреда в уреда.

- Не оставяйте горещи уреди върху командното табло.
- Не оставяйте готварските съдове на врята на сухо.
- Внимавайте да не позволявате върху уреда да падат предмети или съдове. Повърхността може да се повреди.
- Не активирайте зоните за готвене при празни готварски съдове или ако няма готварски съдове.
- Не поставяйте алуминиево фолио върху уреда.
- Готварски съдове от чугун, алуминий или с повредено дъно, могат да надраската стъклокерамиката. Винаги повдигайте тези предмети нагоре, когато трябва да ги преместите по повърхността за готвене.
- Осигурете добра вентилация в помещението, в което ще бъде инсталиран уредът.
- Уверете се, че вентилационните отвори не са блокирани.
- Използвайте само стабилен готварски съд с правилната форма и диаметър, по-голям от размерите на горелките. В противен случай съществува риск от прегряване и напукване на стъклената плоча (ако има такава).

- Уверете се, че не излиза пламък, когато бързо превъртите ключа от максимално на минимално положение.
- Уверете се, че тиганите са разположени правилно върху пръстените и не се подават извън ръбовете на повърхността за готвене.
- Използвайте само аксесоарите, доставени заедно с уреда.
- Не инсталирайте разпределител за пламъка върху горелките.

Грижи и почистване

 **ПРЕДУПРЕЖДЕНИЕ!** Опасност от повреда в уреда.

- Почиствайте редовно уреда, за да предотвратите разваляне на материала на повърхността.
- Не почиствайте уреда чрез воден спрей или пара.
- Не почиствайте горелките в съдомиялната машина.
- Почиствайте уреда с навлажнена мека кърпа. Използвайте само неутрални препарати. Не използвайте абразивни продукти, абразивни стъргалки, разтворители или метални предмети.

Изхвърляне

 **ПРЕДУПРЕЖДЕНИЕ!** Риск от нараняване или задушаване.

- Свържете се с общинските власти за информация за това как да изхвърлите уреда правилно.
- Изключете уреда от електрозахранването.
- Отрежете захранващия кабел и го изхвърлете.
- Смачкайте външните тръби за газ.

Обслужване

- Свържете се със Сервизния център, за да поправят уреда. Препоръчваме използването само на оригинални резервни части.

Описание на уреда

Разположение на повърхността за готвене

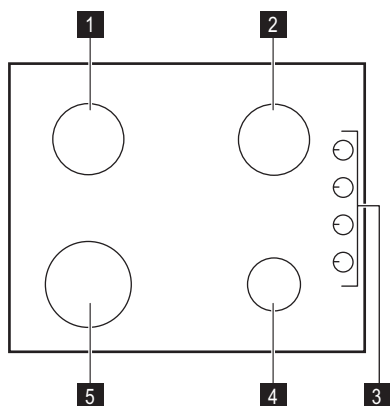

- 1** Среднонагриваща горелка
- 2** Среднонагриваща горелка
- 3** Ключове за управление
- 4** Спомагателна горелка
- 5** Бързонагриваща горелка

Ключове за управление

Символ	Описание
	няма подаване на газ/изключено положение

Символ	Описание
	положение за запалване/максимално подаване на газ
	минимално подаване на газ

Всекидневна употреба

! **ПРЕДУПРЕЖДЕНИЕ!** Вижте главате за безопасност.

Запалване на горелката

! **ПРЕДУПРЕЖДЕНИЕ!** Бъдете много внимателни, когато използвате открит огън в кухненска среда. Производителят не носи отговорност в случай на неправилно използване на пламъка.

i Винаги запалвайте горелката, преди да поставите съда за готвене.

За да запалите горелката:

1. Завъртете ключа за управление обратно на часовниковата стрелка до максимално положение () и го натиснете.

2. Задръжте ключа за управление натиснат около 5 секунди; по този начин термодвойката ще се нагрее. Ако това не стане, притока на газ ще прекъсне.
 3. Регулирайте пламъка, след като се нормализира.
- i** Ако след няколко опита горелката не се запали, проверете дали короната на горелката и нейното капаче са в правилни позиции.

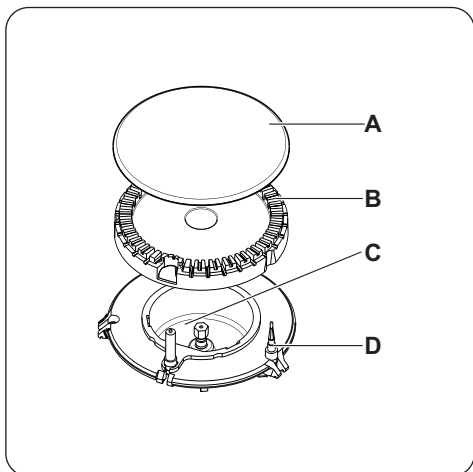

- A) Капачка на горелката
 B) Корона на горелката
 C) Запалителна свещ
 D) Термодвойка

! **ПРЕДУПРЕЖДЕНИЕ!** Не дръжте ключа за управление натиснат повече от 15 секунди.

Ако горелката не се запали и след 15 секунди, отпуснете ключа за управление, завъртете го на положение "изключено" и опитайте да запалите горелката отново след най-малко 1 минута.

Полезни препоръки и съвети

! **ПРЕДУПРЕЖДЕНИЕ!** Вижте главата за безопасност.

Икономия на енергия

- При възможност винаги поставяйте капак на съдовете.
- След като течността започне да кипи, намалете пламъка, така че той да продължи съвсем леко да поддържа течността да ври леко.

Използвайте само готварски съдове с диаметър, подходящ за размера на горелките.

ВАЖНО! В случай на липса на електричество, можете да запалите горелката без електрическото устройство; в този случай, подайте искра към горелката, натиснете съответния ключ и го завъртете обратно на часовниковата стрелка до положение на максимално подаване на газ.

i Ако горелката случайно угасне, завъртете ключа за управление на положение "изключено" и изчакайте най-малко една минута, след което опитайте отново да запалите горелката.

i Генераторът на искра може да се стартира автоматично, когато включите електроснабдяването - след инсталиране или след спиране на тока. Това е нормално.

Изключване на горелката

За да изключите пламъка, завъртете ключа на символа ● .

! **ПРЕДУПРЕЖДЕНИЕ!** Винаги намалявайте или изключвайте пламъка, преди да свалите съдовете от горелката.

Горелка	Диаметър на готварски съдове
Rapid (Бърза)	180 - 260 мм
Средноагреваща	120 - 220 мм
Спомагателна	80 - 180 мм

! **ПРЕДУПРЕЖДЕНИЕ!** Не използвайте тигани от стеатит, чугунени тигани, съдове за грил или тостер върху газовите горелки.

! **ПРЕДУПРЕЖДЕНИЕ!** Уверете се, че дъната на съдовете не стоят над ключовите за управление за управление. Ако ключовете за управление са под дъната на съдовете, пламъкът ги нагрива. Не поставяйте един и същ тиган на две горелки.

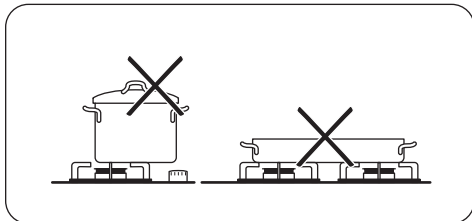

! **ПРЕДУПРЕЖДЕНИЕ!** Уверете се, че дръжките на съдовете не са над

Грижи и почистване

! **ПРЕДУПРЕЖДЕНИЕ!** Вижте главата за безопасност.

! **ПРЕДУПРЕЖДЕНИЕ!** Изключете уреда и го оставете да се охлади, преди да го почистите. Изключете уреда от електрозахранването, преди да предприемете техническо обслужване или почистване.

i Надрасквания или тъмни петна по повърхността не влияят върху функционирането на уреда.

- За по-лесно почистване на плочата можете да отстраните поставките за съдове.
- За да почистите емайлираните части, короните и горелките, измийте ги с топла сапунена вода и ги подсушете внимателно преди да ги поставите обратно.
- Измийте с вода елементите от неръждаема стомана и след това подсушете с мека кърпа.
- Поставките за съдовете **не трябва** да се мият в съдомиялна машина. Те трябва да се измиват **на ръка**.

предния ръб на плота. Уверете се, че съдовете са поставени централно върху пръстените, за да получите максимална стабилност и за по-ниска консумация на газ.

Не поставяйте нестабилни или повредени съдове върху пръстените, за да предотвратите разливане и нараняване.

! **ПРЕДУПРЕЖДЕНИЕ!** Не използвайте дифузер за пламъка.

! **ПРЕДУПРЕЖДЕНИЕ!** Разливането на течности по време на готвене може да доведе до счупване на стъклото.

- Когато почиствате поставките за съдове ръчно, внимавайте при подсушаването им, тъй като при емайлиращия процес понякога се формират груби краища. Ако е необходимо, премахнете упоритите петна, като използвате кремообразен почистващ препарат.
- Уверете се, че поставките за съдове са правилно поставени след почистване.
- За да могат горелките да работят правилно, се уверете, че рамената на поставките за съдове се намират в центъра на горелката.

• **Когато подменяте поставките за съдове, внимавайте да не допуснете повреди на горната част на плочата.**

След почистване подсушете уреда с мека кърпа.

Отстраняване на замърсяванията:

1. – **Отстранявайте незабавно:** топяща се пластмаса, пластмасово фолио и храни, съдържащи захар.
 - **Изключете уреда и го оставете да се охлади** преди да го почистите от: следи от варовик, вода, петна от

мазнина, лъскави металически обезцветявания. Използвайте специален почистващ препарат, предназначен за повърхността на плочата.

2. Почиствайте уреда с влажна кърпа и почистващ препарат.
3. Най-накрая **подсушете уреда с чиста кърпа.**

 **ПРЕДУПРЕЖДЕНИЕ!** Не използвайте ножове, стъргалки или подобни инструменти за почистване на повърхността от стъкло или между краищата на горелките и рамката (ако е приложимо).

 **ПРЕДУПРЕЖДЕНИЕ!** Не плъзгайте съдовете върху стъклото, защото може да одраскате повърхността. Също

така, не позволявайте на твърди или остри предмети да падат върху стъклото или да удрят ръба на плота.

Почистване на свещите за запалване

Тази функция се получава чрез керамична запалителна свещ с метален електрод. Поддържайте тези компоненти добре почистени, за да избегнете трудности при запалването, и проверявайте дали не са запушени отворите на короните на горелките.

Периодична поддръжка

Периодично се обаждайте в най-близкия сервизен център да проверява състоянието на газоснабдителната тръба и на регулатора на налягането, ако такъв е поставен.

Отстраняване на неизправности

Проблем	Възможна причина	Отстраняване
При запалването на газа не се появява искра	<ul style="list-style-type: none">• Няма електрозахранване	<ul style="list-style-type: none">• Уверете се, че уредът е свързан и че електрозахранването е включено.• Проверете предпазителя. Ако предпазителят се изключи повече от един път, се обърнете към квалифициран електротехник.
	<ul style="list-style-type: none">• Капачката и короната на горелката са неравни	<ul style="list-style-type: none">• Уверете се, че капачката и короната на горелката са правилно положение.
Пламъкът изгасва непосредствено след запалване	<ul style="list-style-type: none">• Термодвойката не се е подгряла достатъчно	<ul style="list-style-type: none">• След запалване на пламъка задръжте копчето натиснато около 5 секунди.
Пръстенът, образуван от газа, гори неравномерно	<ul style="list-style-type: none">• Короната на горелката е запушена с остатъци от храна	<ul style="list-style-type: none">• Проверете дали дюзата не е запушена и дали по короната на горелката няма остатъци от храна.

Ако има неизправност, първо опитайте да намерите решение на проблема сами. Ако не можете да намерите решение на проблема сами, обърнете се към продавача или към най-близкия Сервизен център.

 Ако сте боравили с уреда по неправилен начин или инсталирането не е извършено от правоспособен техник, посещението на техника от Сервиза за поддръжка или на дистрибутора може да не

бъде бесплатно, дори по време на гаранционния срок.

За да получите бърза и адекватна помощ, са необходими следните данни. Тези данни се намират на табелката с данни.

- Описание на модела
- Номер на продукта (PNC)

- Сериен номер (S.N.)
- Използвайте само оригинални резервни части. Те се предлагат в сервизния център и оторизираните магазини за резервни части.

Предоставени етикети с чантата с принадлежности

Прикрепете залепващите етикети, както е показано по-долу:

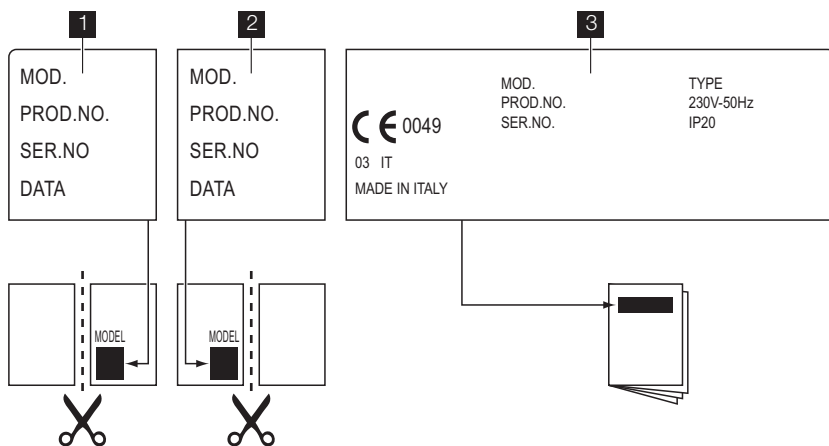

1 Залепете го върху гаранционната карта и изпратете тази част

2 Залепете го върху гаранционната карта и запазете тази част.

3 Залепете го върху книжката с инструкции

Инсталиране

! **ПРЕДУПРЕЖДЕНИЕ!** Вижте главата за безопасност.

! **ПРЕДУПРЕЖДЕНИЕ!** Следните инструкции за инсталиране, свързване и поддръжка трябва да бъдат извършени от квалифициран персонал, в съответствие с действащата нормативна уредба и стандарти.

Свързване към газ

Изберете твърди връзки или използвайте гъвкава тръба с покритие от нръждаема стомана в съответствие с действащата нормативна уредба. Ако използвате гъвка-

ви метални тръби, внимавайте да не се допират до движещи се части и да не бъдат усукани. Внимавайте също така, когато плочата се поставя заедно с фурна.

ВАЖНО! Уверете се, че налягането на подаването на газ към уреда отговаря на препоръчителните стойности. Подвижното свързване е фиксирано към общата рампа посредством резбована гайка G 1/2". Завинтете частите, без да ги насилвате, нагласете свързването в необходимата посока и затегнете всичко.

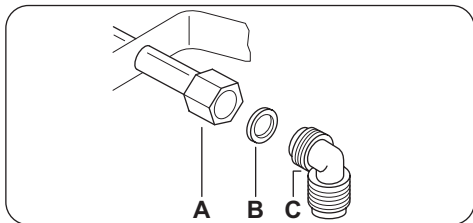

- A) Край на вала с гайка
 B) Шайба
 C) Коляно

Втечен газ: използвайте каучуковия държач за тръба. Винаги използвайте уплътнителя. След това продължете свързването с газ. Гъвкавата тръба е готова за използване, когато:

- не може да се нагрее повече от стайната температура или над 30°C;
- не е по-дълга от 1500 мм;
- няма никакви стеснени места;
- не е подложена на опъване или усукване;
- не се допира до режещи краища или ъгли;
- може да бъде прегледана лесно, за да се провери нейното състояние.

Контролът за опазването на гъвкавата тръба се състои в проверка дали:

- по нея няма пукнатини, резки или белези от горене, както в двата края, така и по цялата ѝ дължина;
- материалът не е втвърден, а показва съответната си еластичност;
- затягащите скоби не са ръждясали;
- срокът на годност не изтича скоро.

Ако се наблюдават един или повече дефекти, не поправяйте тръбата, а я сменете.

ВАЖНО! След приключване на монтажа проверете дали уплътнението на всяка тръба е поставено правилно. Използвайте сапунен разтвор, а не пламък!

Смяна на дюзите

1. Свалете поставките за съдове.
- 2) само за Русия

www.zanussi.com

2. Свалете капачките и короните на горелките.
3. С гаечен ключ 7 свалете дюзите и ги заменете с подходящи такива за типа газ, който се използва (вижте таблицата в глава "Техническа информация").
4. Сглобете частите, като изпълните същата процедура в обратен ред.
5. Сменете табелката с данни (намира се в близост до газоснабдителната тръба) с тази за новия тип подаване на газ. Можете да намерите тази табелка в опаковката, доставена с уреда.

Ако налягането на газоподаването се променя или е различно от необходимото налягане, е необходимо да монтирате подходящ регулатор на налягане на газоснабдителната тръба.

Регулиране на минимално ниво

За да регулирате минималното ниво на горелките:

1. Запалете горелката.
2. Завъртете ключа на минимално положение.
3. Отстранете ключа за управление.
4. С тънка отвертка нагласете винта за преливане.

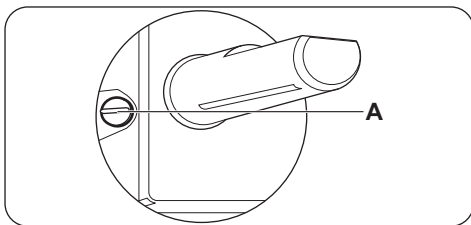

A) Винт преливане

- Ако преминавате от природен газ G20 20 мбар (или природен газ G20 13 мбар 2) към течен газ, затегнете напълно винта за преливане.
- Ако преминавате от втечен газ към природен газ G20 20 мбар, развийте винта за преливане на около 1/4 оборот.

- Ако преминавате от природен газ G20 20 mбар към природен газ G20 13 mбар²⁾, развийте страничния винт на около 1/4 оборот
- Ако преминавате от втечен газ към природен газ G20 13 mбар²⁾, развийте винта за преливане на около 1/2 оборот.
- Ако преминавате от природен газ G20 13 mбар²⁾ към природен газ G20 20 mбар, развийте страничния винт на около 1/4 оборот

! **ПРЕДУПРЕЖДЕНИЕ!** Уверете се, че не излиза пламък, когато бързо превъртите ключа от максимално на минимално положение.

Свързване към електрическата мрежа

- Заземете уреда в съответствие с мерките за безопасност.
- Уверете се, че номиналното напрежение и типът на захранването на табелката с данни отговарят на напрежението и захранването на местното електрооборудване.
- Този уред е снабден със захранващ кабел. Той трябва да има подходящ щепсел, който да издържа натоварването, показано на табелката с данни. Щепселът трябва да се постави в подходящ контакт.
- Всички електрически компоненти трябва да се инсталират или подменят от техник от сервиза или от квалифициран сервизен персонал.
- Винаги използвайте правилно инсталиран, устойчив на удар контакт.
- Уверете се, че щепселът за захранване е достъпен след монтирането.
- Не дърпайте захранващия кабел, за да изключите уреда. Винаги издърпвайте за щепсела.
- Уредът не бива да се свързва с удължител, адаптер или разклонител (съществува риск от пожар). Проверете дали заземяващата връзка отговаря на стандартите и местното законодателство.

- Захранващият кабел трябва да се постави по такъв начин, че да не се докосва до никоя гореща част.
- Свържете уреда към мрежата с устройство, което позволява уреда да бъде изключен от мрежата с всички свои полюси при ширина на отваряне на контактите минимум 3 мм, напр. автоматичен предпазен прекъсвач, дефектнотокова защита или предпазител.
- Никоя част от свързващия кабел не може да достига температура 90 °С. Синият неутрален кабел трябва да бъде свързан към клеморедата, обозначен с "N". Кафявият (или черният) фазов кабел (който е поставен в клеморедата, обозначен с "L") трябва винаги да бъде свързан с мрежовата фаза.

Смяна на захранващия кабел

За подмяна на свързващия кабел използвайте само H05V2V2-F T90 или еквивалентен. Уверете се, че сечението на кабела е подходящо за напрежението и работната температура. Жълтият/зеленият заземителен проводник трябва да бъде приблизително с 2 см по-дълъг от кафявия (или черен) проводник на фазата.

Вграждане

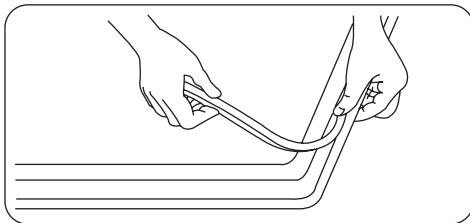
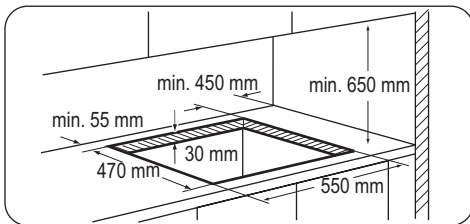

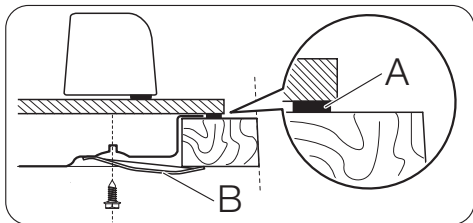

A) предоставено уплътнение

B) предоставени скоби

! **ВНИМАНИЕ!** Монтирайте уреда само върху кухненски плот с равна и гладка повърхност.

Възможности за вграждане

Кухненски шкаф с вратичка

Панелът, монтиран под плочата трябва да се отстранява лесно и да бъде оставен лесен достъп, в случай че се наложи техническо обслужване.

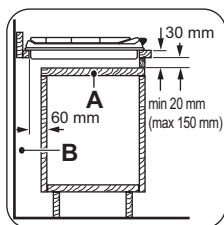

a) Сменяем панел

Техническа информация

Размери на плочата

Ширина:	580 мм
Дължина:	510 мм

Размери на изреза за плочата

Ширина:	550 мм
Дължина:	470 мм

Мощност на нагряване

Бързонагряваща горелка:	2,9 kW
-------------------------	--------

b) Място за връзките

Кухненски шкаф с фурна

Размерите на изреза за плочата трябва да отговарят на посочените, кухненският блок трябва да бъде оборудван с отвори, за да се осигури непрекъснато захранване с въздух. Електрическите свързвания на плочата и фурната трябва да бъдат монтирани отделно с цел безопасност, както и лесно отстраняване на фурната от блока.

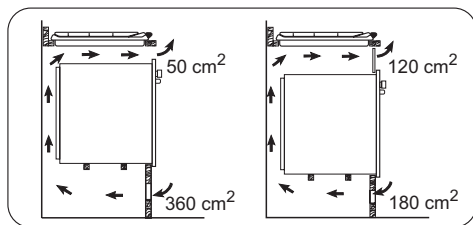

Среднонагряваща горелка:	1,9 kW
Спомагателна горелка:	1,0 kW
ОБЩА МОЩНОСТ:	G20 (2H) 20 мбар = 7,7 kW G30 (3B/P) 30 мбар = 545 г/ч G31 (3B/P) 30 мбар = 536 г/ч
Електрозахранване:	230 V ~ 50 Hz
Категория:	II2H3B/P

Свързване към източник на газ:	G 1/2"
Подаване на газ:	G20 (2H) 20 мбар
Клас на уреда:	3

Горелка	Ø Преливане в 1/100 мм
Спомагателна	28
Среднонагреваща	32
Бърза	42

Диаметри на преливане

Газови горелки

ГОРЕЛКА	НОРМАЛНА МОЩНОСТ kW	НАМАЛЕНА МОЩНОСТ kW	НОРМАЛНА МОЩНОСТ				
			ПРИРОДЕН ГАЗ G20 (2H) 20 мбар		Втечен газ (Бутан/Пропан) G30/G31 (3В/Р) 30/30 мбар		
			дюза 1/100 мм	куб.м/ч	дюза 1/100 мм	G30 г/ч	G31 г/ч
Спомагателна	1.0	0.33	70	0.095	50	73	71
Среднонагреваща	1.9	0.45	96	0.181	71	138	136
Бърза	2.9 (природен газ) 2.7 (втечен газ пропан)	0.75	119	0.276	86	196	193

Газови горелки G20 13 мбар - само за Русия

ГОРЕЛКА	НОРМАЛНА МОЩНОСТ kW	НАМАЛЕНА МОЩНОСТ kW	НОРМАЛНА МОЩНОСТ	
			ПРИРОДЕН ГАЗ G20 (2H) 13 мбар дюза 1/100 mm	куб.м/ч
Спомагателна	0.9	0.33	80	0.095
Среднонагреваща	1.4	0.45	105	0.148
Бърза	1.8	0.75	120	0.191

Опазване на околната среда

Символът  върху продукта или опаковката му показва, че този продукт не трябва да се третира като домакинските отпадъци. Вместо това, той трябва да се предаде в специализиран пункт за рециклиране на електрическо и

електронно оборудване. Като се погрижите този продукт да бъде изхвърлен по подходящ начин, вие ще помогнете за предотвратяване на възможните негативни последици за околната среда и човешкото здраве, които иначе биха могли да бъдат предизвикани от

неправилното изхвърляне като отпадък на този продукт. За по-подробна информация за рециклиране на този продукт се обърнете към местната градска управа, службата за вторични суровини или магазина, откъдето сте закупили продукта.

Опаковъчен материал



Опаковъчните материали са безопасни за околната среда и могат да се рециклират. Пластмасовите компоненти са означени с маркировка: >PE<, >PS< и др. Изхвърляйте опаковъчните материали в съответния контейнер на местата за битови отпадъци.

Содржина

Безбедносни информации _____	28	Нега и чистење _____	34
Инструкции за безбедност _____	29	Решавање на проблеми _____	35
Опис на производот _____	32	Монтажа _____	36
Секојдневна употреба _____	32	Технички информации _____	39
Помошни напомени и совети _____	33	Еколошки прашања _____	40

Можноста за промени е задржана.

Безбедносни информации

Пред монтажата и употребата на овој апарат, внимателно прочитајте ги доставените упатства. Производителот не е одговорен ако неправилната монтажа и употреба предизвикаат повреди и оштетувања. Секогаш чувајте го упатството со апаратот за идна употреба.

Безбедност на деца и ранливи лица

⚠ ПРЕДУПРЕДУВАЊЕ Ризик од задушување, повреда или траен инвалидитет.

- Овој апарат може да го користат деца на возраст од 8 години и постари и лица со намалени физички, сетилни или ментални способности или со недостаток на искуство и знаење доколку ги надгледува лице кое е одговорно за нивната безбедност.
- Деца не смеат да играат со апаратот.
- Чувајте го пакувањето настрана од дофат на деца.
- Држете ги децата и миленичињата подалеку од апаратот кога тој работи или кога се лади. Деловите кои се достапни се жешки.
- Ако апаратот има безбедносен уред за деца, ви препорачуваме да го активирате.
- Чистењето и одржувањето од страна на корисникот не треба да го прават деца без надзор.

Општа безбедност

- Апаратот и неговите достапни делови се вжештуваат за време на употребата. Не допирајте ги грејните елементи.
- Не управувајте со апаратот со надворешен тајмер или со посебен систем за далечинско управување.
- Готвењето на плотна со маст или масло без надзор може да биде опасно и да доведе до пожар.
- Никогаш не гаснете оган со вода, туку исклучете го апаратот, а потоа покријте го пламенот, на пр. со капак или специјално противпожарно ќебе.
- Не чувајте предмети на површините за готвење.
- Не користете чистач на пареа за чистење на уредот.
- Металните предмети, како ножеви, виљушки, лажици и капаци, не треба да се оставаат на површината за готвење бидејќи може да станат жешки.
- Ако стакло-керамичката површина е напукната, исклучете го апаратот за да ја избегнете можноста од струен удар.



Инструкции за безбедност

Монтажа



ПРЕДУПРЕДУВАЊЕ Апаратот мора да го монтира само квалификувано лице.

- Извадете ја целата амбалажа.
- Немојте да монтирате ниту да користите оштетен апарат.
- Придржувајте се до упатството за монтажа приложено со апаратот.
- Одржувајте минимална оддалеченост од другите апарати и делови.
- Секогаш внимавајте кога го преместувате апаратот затоа што е тежок. Секогаш носете заштитни ракавици.
- Зачепете ги засечените површини со заптивач за да спречите влагата да предизвика надигнување.
- Заштитете го дното на апаратот од пареа и влага.
- Не го монтирајте апаратот во близина на врата или под прозорец. На овој начин ќе спречите некој жежок сад за готвење да падне од апаратот кога вратата или прозорецот се отворени.
- Ако апаратот е монтиран над фиоки, внимавајте просторот помеѓу дното на апаратот и горната фиока да е доволен за циркулација на воздух.
- Дното на апаратот може да стане жешко. Ви препорачуваме да монтирате незапалива плоча за одделување под апаратот за да спречите пристап до дното.

Поврзување на струјата

 **ПРЕДУПРЕДУВАЊЕ** Ризик од пожар и струен удар.

- Сите поврзувања на струјата мора да бидат направени од квалификуван електричар.
- Апаратот мора да биде заземјен.
- Пред да се изведуваат какви било работи, проверете дали апаратот е исклучен од струја.
- Користете соодветен кабел за струја.
- Не оставајте ги каблите да се заплеткаат.
- Проверете дали кабелот за струја или приклучокот (ако е применливо) го допира топлиот апарат или топлиите садови за готвење кога го поврзувате апаратот со штекери во близина
- Бидете сигурни дека апаратот е правилно монтиран. Лабав и несоодветен кабел за струја или приклучок (ако е применливо) може да предизвика прегревавање на терминалот.
- Бидете сигурни дека е монтирана заштитата од струен удар.
- Користете клема за да го ослободите кабелот од напон.
- Потрудете се да не го оштетите приклучокот за струја (ако е применливо) или кабелот за струја. Контактирајте со сервисот или со електричар за да го заменат оштетениот кабел за струја.
- Електричната инсталација мора да има изолациски уред кој што ви овозможува да го исклучите апаратот од приклучокот за струја од сите полови. Изолацискиот уред мора да има контактен отвор со ширина од најмалку 3 mm.
- Користете само соодветни уреди за изолација: заштитни прекинувачи на линија, осигурувачи (осигурувачи на вртење извадени од држачот), заземјување и контактори.

Поврзување на гас

- Секое поврзување на гас треба да биде направено од квалификувано лице.
- Овозможете кружење на воздух околу апаратот.
- Информациите за доводот на гас се на плочката со податоци.
- Овој апарат не смее да се поврзува со уред кој служи за евакуација на запаливи производи. Овозможете поврзување на апаратот според тековните прописи за монтажа. Внимавајте на условите кои се дадени за соодветната вентилација.

Употреба

 **ПРЕДУПРЕДУВАЊЕ** Постои опасност од повреда, изгореници или електричен шок.

- Користете го апаратот само во домашни услови.
- Не менувајте ги спецификациите на овој апарат.
- Не оставајте го апаратот без надзор додека работи.
- Не ракувајте со апаратот со влажни раце или кога тој има контакт со вода.
- Не ставајте прибор за јадење или капаци од тенџериња на ринглите. Тие може да станат жешки.
- Постававајте ги ринглите на „исклучено“ по секоја употреба.
- Не употребувајте го апаратот како работна површина или како простор за складирање.
- Ако површината на апаратот е испукана, веднаш исклучете го апаратот од струјата. Ова ќе спречи струен удар.

 **ПРЕДУПРЕДУВАЊЕ** Постои опасност од експлозија или пожар.

- Маснотиите и маслото кога се загреани може да испуштат запалива пара. Држете го оганот или загреаните предмети подалеку од маснотиите и маслата кога готвите со нив.

- Пареата којашто ја испушта маслото коешто е многу жешко може да предизвика спонтано запалување.
- Искористеното масло, коешто го содржат остатоците од храната, може да предизвика пожар на пониска температура од маслото коешто се користи за прв пат.
- Не ставајте запаливи производи или предмети натопени со запаливи средства во, блиску до или на апаратот.

 **ПРЕДУПРЕДУВАЊЕ** Опасност од оштетување на апаратот.

- Не чувајте жешки садови за готвење на контролната табла.
- Не оставајте садовите за готвење да вријат на суво.
- Внимавајте предметите или садовите за готвење да не паднат на апаратот. Може да се оштети површината.
- Не користете ги ринглите со празни садови или без нив.
- Не ставајте ја алуминиумската фолија на апаратот.
- Приборот за готвење направен од иено железо, лиен алуминиум или со оштетено дно може да предизвика гребнатини на стакло- керамиката. Секогаш кревајте ги овие предмети кога треба да ги преместувате на површината за готвење.
- Обезбедете добра вентилација во собата каде е монтиран апаратот.
- Погрижете се отворите за вентилација да не се блокирани.
- Користете само стабилни садови за готвење со правилен облик и дијаметар не поголем од димензиите на пламениците. Постои ризик од прегревање и пукање на стаклената површина (ако е применливо).
- Осигурете се дека пламенот нема да згасне кога брзо ќе го свртите копчето од максималната во минималната положба.

- Осигурете се дека тенџерињата се централно поставени на прстените и не излегуваат надвор од краевите на површините за готвење.
- Користете го само дополнителниот прибор испорачан заедно со апаратот.
- Не монтирајте дифузер за пламен на пламениците.

Грижа и чистење

 **ПРЕДУПРЕДУВАЊЕ** Опасност од оштетување на апаратот.

- Редовно чистете го апаратот за да спречите оштетување на материјалот на површината.
- Не користете воден спреј и пареа за чистење на апаратот.
- Немојте да ги чистите пламениците во машината за миење садови.
- Чистете го апаратот со мека, влажна крпа. Користете само неутрални детергенти. Не користете абразивни производи, абразивни сунѓери за чистење, растворувачи или метални предмети.

Отстранување

 **ПРЕДУПРЕДУВАЊЕ** Ризик од повреда или задушвање.

- Контактирајте ја општинската власт за да добиете информација за правилно отстранување на апаратот.
- Исклучете го апаратот од приклучокот за струја.
- Отсечете го кабелот за струја и фрлете го.
- Отворете ги надворешните цевки за гас.

Сервисирање

- Контактирајте го сервисот за поправка на апаратот. Ви препорачуваме да користите само оригинални делови.

Опис на производот

Распоред на површината за готвење

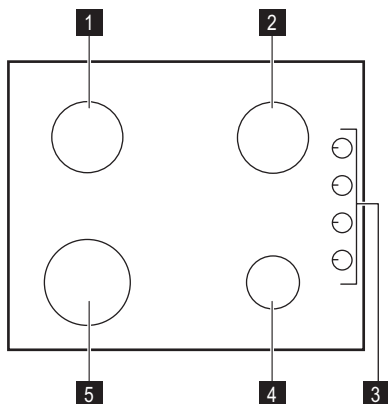

- 1** Полубрз пламеник
- 2** Полубрз пламеник
- 3** Контролни копчиња
- 4** Помошен пламеник
- 5** Брз пламеник

Контролни копчиња

Симбол	Опис
	затворен довод за гас / исклучена положба

Симбол	Опис
	положба за палење / максимален довод на гас
	минимален довод на гас

Секојдневна употреба

⚠ ПРЕДУПРЕДУВАЊЕ Видете во поглавјата за заштита и сигурност.

Палење на пламеникот

⚠ ПРЕДУПРЕДУВАЊЕ Бидете многу внимателни кога користите отворен оган во кујната. Производителот не прифаќа никаква одговорност во случај на погрешно користење на пламенот.

i Секогаш палете го пламеникот пред да ги ставите садовите за готвење.

За да го запалите пламеникот:

1. Завртете го соодветното контролно копче на лево до максималната положба () и притиснете го надолу.

2. Држете го контролното копче притиснато околу 5 секунди; тоа ќе го загрее термоелементот. Ако не, доводот на гас ќе се прекине.

3. Регултирајте го пламенот откако ќе се стабилизира.

i Доколку по неколку обиди пламеникот не се запали, проверете дали круната и нејзината капа се во правилна положба.

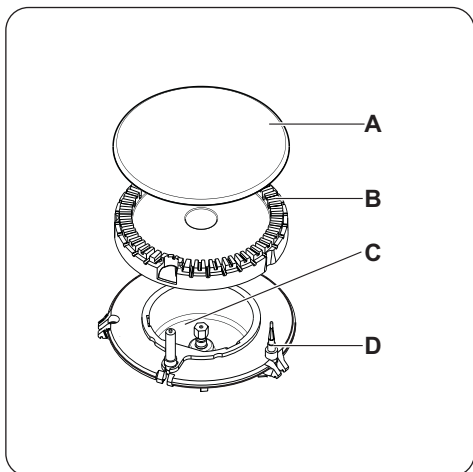

- A) Капак на пламеникот
 B) Круна на пламеникот
 C) Свеќа за палење
 D) Термоелемент

! **ПРЕДУПРЕДУВАЊЕ** Не држете го копчето притиснато подолго од 15 секунди.

Ако пламеникот не се запали по 15 секунди, отпуштете го контролното копче, свртете го кон позиција за исклучување и

по 1 минута обидете се да го запалите пламеникот повторно.

ВАЖНО Ако нема струја, пламеникот можете да го запалите без електричен уред; приближете пламен до пламеникот, притиснете го соодветното копче надолу и свртете го налево на положба за максимално испуштање на гас.

i Ако пламеникот случајно се изгасне, свртете го копчето во исклучена положба и обидете се повторно да го запалите пламеникот по најмалку една минута.

i Генераторот за искри може автоматски да се активира кога повторно ќе ја вклучите струјата по инсталирање или по прекин во снабдувањето. Тоа е нормално.

Гасење на пламеникот

Притиснете и завртете го контролното копче во десно, кон симболот ● .

! **ПРЕДУПРЕДУВАЊЕ** Намалете го или исклучете го пламенот пред да ги тргнете тенџерињата од пламеникот.

Помошни напомени и совети

! **ПРЕДУПРЕДУВАЊЕ** Видете во поглавјата за заштита и сигурност.

Штедење енергија

- Ако е можно, секогаш ставајте капаци на тенџерињата.
- Штом течноста во садот ќе почне да врие, намалете го пламенот, така што само ќе се одржува тивко крчкање.

Користете само садови за готвење со дијаметар кој одговара на димензиите на пламениците.

Пламеник	Дијаметри на сатовите за готвење
Брз	180 - 260 mm

Пламеник	Дијаметри на сатовите за готвење
Полубрз	120 - 220 mm
Помошен	80 - 180 mm

! **ПРЕДУПРЕДУВАЊЕ** Не користете леани тави, садови од керамика, плочи за скара или тостер на пламениците за гас.

! **ПРЕДУПРЕДУВАЊЕ** Потрудете се дното на тенџерето да не стои над контролните копчиња. Доколку контролните копчиња се под дното на тенџерето, оганот ги загрева. Не ставајте ја истата тава на два пламеника.

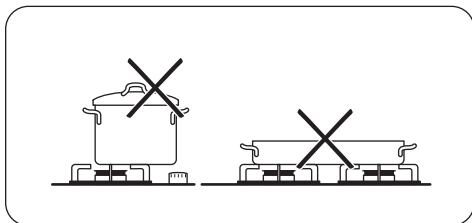

! **ПРЕДУПРЕДУВАЊЕ** Потрудете се рачките на тенџерето да не бидат над

Нега и чистење

! **ПРЕДУПРЕДУВАЊЕ** Видете во поглавјата за заштита и сигурност.

! **ПРЕДУПРЕДУВАЊЕ** Исклучете го апаратот и оставете го да се излади пред да го чистите. Пред чистење или одржување, исклучете го апаратот од струја.

i Гребаниците и темните дамки на површината не влијаат врз работата на апаратот.

- За полесно чистење на површината за готвење можете да ги извадите држачите за тави.
- За чистење на емајлираните делови, капакот и круната, измијте ги со топла вода со сапуница и исушете ги внимателно пред да ги вратите назад.
- Измијте ги деловите од не'рѓосувачки челик со вода, а потоа исушете ги со мека крпа.
- Држачите за садови **не** се перат во машина за миење садови. Тие мора да се мият **рочно**.

предниот раб на површината за готвење. Потрудете се тенџерињата да бидат централно поставени над прстените за да постигнете максимална стабилност и намалена потрошувачка на гас.

Не ставајте нестабилни или оштетени тенџериња на прстените за да се заштитите од преливање и повреда.

! **ПРЕДУПРЕДУВАЊЕ** Не употребувајте дифузер на пламен.

! **ПРЕДУПРЕДУВАЊЕ** Течноста којашто тече за време на готвењето може да предизвика кршење на стаклото

- При рачно миење на држачите за садови, внимавајте кога ги сушите бидејќи процесот на емајлирање понекогаш остава остри рабови. Ако е потребно, отстранете ги тврдокорните дамки со помош на крем-детергент.
- Погрижете се по чистењето правилно да ги поставите држачите за садови.
- За да работат пламениците правилно, погрижете се рачките на држачите за садови да бидат во центарот на пламеникот.

- **Бидете многу внимателни при замената на држачите за садови за да спречите оштетување на горниот дел на површината за готвење.**

По чистењето, исушете го апаратот со мека крпа.

Отстранување на нечистотиите:

1. – **Отстранете ги веднаш:** стопена пластика, пластична фолија и храна што содржи шеќер.
 - **Исклучете го апаратот и оставете го да се излади** пред чистењето на: прстени од бигор, вода, дамки од

маснотии, светкави метални промени на бојата. Користете специјално средство за чистење наменето за површини за готвење.

- Исчистете го апаратот со влажна крпа и малку детергент.
- На крајот **исушете го апаратот со чиста крпа.**

 **ПРЕДУПРЕДУВАЊЕ** Не користете ножеви, стругалки или слични инструменти за да ја исчистите површината на стаклото или помеѓу рабовите на пламениците и на рамката (ако ги има).

 **ПРЕДУПРЕДУВАЊЕ** Не ги лизгајте садовите за готвење над стаклото

затоа што може да ја изгребе површината. Исто така, пазете тешки или остри предмети да не паднат на стаклото или да удрат на работ од плочата.

Чистење на свеќичката

Оваа функција се добива со керамичка свеќичка за палење со метална електрода. Секогаш држете ги овие компоненти многу чисти за да избегнете отежнато палење и редовно проверувајте да не се затнати дупките од круната на пламеникот.

Периодично одржување

Побарајте од вашиот локален сервисен центар периодично да ја провери состојбата на цевката за гас и на регулаторот на притисокот, ако го има.

Решавање на проблеми

Проблем	Можна причина	Решение
Нема искра кога го палите гасот	<ul style="list-style-type: none">Нема струја	<ul style="list-style-type: none">Уверете се дека апаратот е приклучен дека и доводот на струја е вклучен.Проверете го осигурувачот. Ако осигурувачот избие повеќепати, побарајте квалификуван електричар.
Пламенот се гаси веднаш откако ќе се запали	<ul style="list-style-type: none">Капата и круната на пламениците не се рамни.	<ul style="list-style-type: none">Уверете се дека капата и круната на пламениците се правилно поставени.
Прстенот на гасот не гори рамномерно	<ul style="list-style-type: none">Термоелементот не е доволно загреанКруната на пламеникот е затната со остатоци од храна	<ul style="list-style-type: none">Откако ќе го запалите пламенот, држете го копчето притиснато околу 5 секунди.Проверете да не е затната дизната и да нема остатоци од храна на круната од пламеникот.

Ако има дефект, прво обидете се самите да најдете решение за проблемот. Ако не можете самите да го решите проблемот, обратете се кај Вашиот продавач или во сервисниот центар.

 При погрешно ракување со апаратот или ако монтажата не ја изведувал регистриран техничар, посетата на техничарот од службата за односи со

www.zanussi.com

корисниците, односно продавачот, дури и во гарантниот период, не е бесплатна.

Овие податоци се неопходни за да добиете брза и правилна помош. Овие

податоци се достапни на доставената плочка со спецификации.

- Опис на моделот
- Број на производот (PNC)
- Сериски број (S.N.)

Користете само оригинални резервни делови. Тие се достапни во сервисниот

центар и во овластените продавници за резервни делови.

Обезбедени етикети со приборот

Залепете ги лепливите етикети како што е прикажано долу:

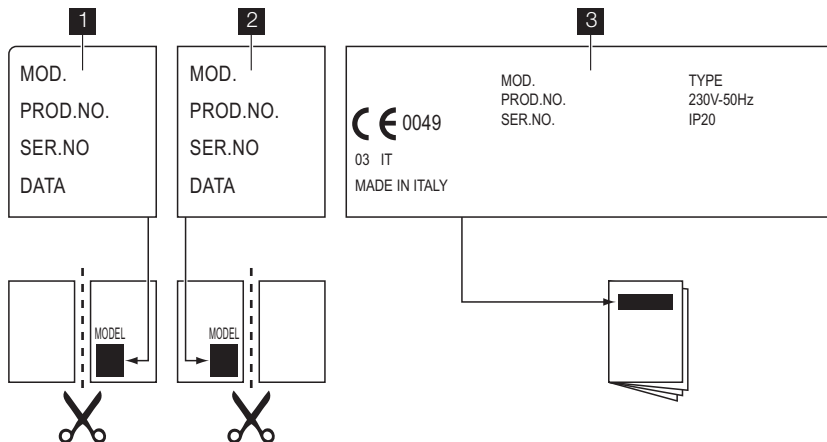

1 Залепете го на Гаранцијата и испратете го овој дел

2 Залепете го на Гаранцијата и чувајте го овој дел

3 Залепете го на упатството

Монтажа

! **ПРЕДУПРЕДУВАЊЕ** Видете во поглавјата за заштита и сигурност.

! **ПРЕДУПРЕДУВАЊЕ** Следниве упатства за монтажа, поврзување и одржување мора да ги изведуваат квалификувани техничари во согласност со стандардите и локалните важечки прописи.

Поврзување на гас

Одберете фиксен приклучок или употребете флексибилна цевка од нерѓосувачки челик во согласност со важечките закони. Ако употребувате флексибилни метални цевки, бидете внимателни да не дојдат во допир со

подвижните делови или да не бидат смачкани. Бидете внимателни и кога површината за готвење е споена со печката.

ВАЖНО Проверете дали притисокот на доводот на гас на апаратот е во согласност со препорачаните вредности. Спојката што може да се конвертира се прицврстува на широката рампа со помош на навртка со навој G 1/2". Заштрафете ги деловите без премногу сила, приспособете го поврзувањето во неопходната насока и стегнете ги сите делови.

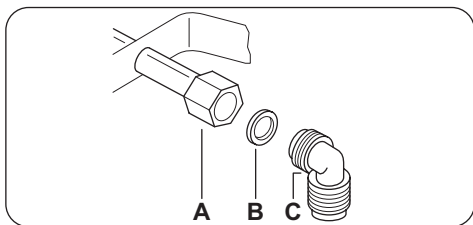

- A) Крај на вратилото со навртка
 B) Дихтунг
 C) Колено

Течен гас: употребете го гумениот држач за цевка. Секогаш користете дихтунг. Потоа продолжете со поврзувањето на гасот. Флексибилната цевка е подготвена за примена кога:

- не може да се загрее повеќе од собна температура, повисоко од 30°C;
- не е подолга од 1500 mm;
- нема затнувања;
- не е изложена на истегнување или усукување;
- не доаѓа во допир со остри рабови или агли;
- може лесно да се прегледа за да се утврди состојбата.

Контролата на состојбата на флексибилната цевка се состои во проверка на следниве работи:

- да не е напукната, расечена или подгорена на двата краја и по целата должина;
- материјалот да не е стврднат, туку да е правилно еластичен;
- стегите да не се 'рѓосани;
- рокот на траење да не е поминат.

Ако се забележат една или повеќе неправилности, не поправајте ја цевката, туку заменете ја.

ВАЖНО Кога монтажата е завршена, проверете дали заптивката на секоја цевка е соодветна. Употребете сапунеста течност, **не пламен!**

Замена на дизните

1. Отстранете ги држачите за садови.
2. Отстранете ги капациите и круните од пламеникот.
3. Одвртете ги вбризгувачите со клуч бр. 7 и заменете ги со други, потребни за типот на користениот гас (погледнете ја табелата во поглавјето „Технички податоци“).
4. Составете ги деловите следејќи ја истата процедура по обратен редослед.
5. Заменете ја плочката со спецификации (се наоѓа близу цревето за довод на гас) со онаа за новиот тип за довод на гас. Плочката ќе ја најдете во пакувањето испорачано со апаратот.

Ако притисокот за довод на гас е променлив или различен од потребниот притисок, морате да наместите применлив прилагодувач за притисок на цревето за довод на гас.

Приспособување на минималното ниво

За регулирање на минималното ниво на пламениците:

1. Запалете го пламеникот.
2. Свртете го копчето на минималната положба.
3. Извадете го контролното копче.
4. Со тенок штрафцигер приспособете ја позицијата на штрафот за премостување.

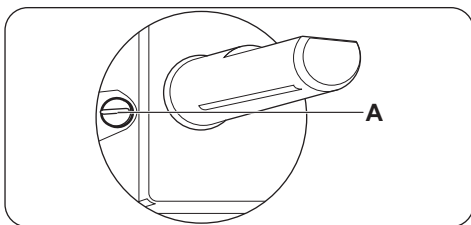

- A) Штраф за премостување
- Ако се префрлувате од природен гас G20 20 mbar (или природен гас G20 13

- mbar³⁾) на течен гас, целосно стегнете го штрафот за премостување.
- Ако се префрлате од течен гас на природен гас G20 од 20 mbar, одвртете го штрафот за премостување за околу 1/4 вртење.
- Ако се префрлувате од природен гас G20 20 mbar на природен гас G20 13 mbar³⁾, одвртете го штрафот за премостување за околу 1/4 вртење.
- Ако се префрлувате од течен гас на природен гас G20 13 mbar³⁾, одвртете го штрафот за премостување за околу 1/2 вртење.
- Ако се префрлувате од природен гас G20 13 mbar на природен гас G20 20 mbar³⁾, одвртете го штрафот за премостување за околу 1/4 вртење.

 **ПРЕДУПРЕДУВАЊЕ** Проверете дали пламенот се гасне кога брзо ќе го свртите копчето од максималната во минималната положба.

Поврзување на струјата

- Заземјете го апаратот според безбедносните мерки.
- Погрижете се номиналниот напон и типот на струјата наведени на плочката со спецификации да одговараат на напонот и струјата на локалната мрежа.
- Овој апарат се испорачува со кабел за напојување. На него треба да се стави соодветен приклучок што може да го издржи оптоварувањето означено на плочката со спецификации. Приклучокот мора да се вметне во соодветна приклучница.
- Сите електрични компоненти мора да ги монтира или заменува техничар од сервисниот центар или квалификуван персонал за сервисирање.
- Секогаш користете правилно инсталирана приклучница, обезбедена од струјни удари.

- Проверете дали има пристап до приклучокот на кабелот по монтажата.
- Не влечете го кабелот за напојување за да го исклучите апаратот. Секогаш повлекувајте го приклучокот на кабелот.
- Апаратот не смее да се поврзува со продолжен кабел, адаптер или повеќекратна врска (ризик од пожар). Проверете дали заземјувањето е во согласност со стандардите и важечките прописи.
- Кабелот за напојување мора да се постави на таков начин да не допира ни еден топол дел.
- Приклучете го апаратот на електрична инсталација преку уред кој овозможува апаратот да се исклучи од струја на половите со широчина на контактниот отвор од најмалку 3 mm, на пр. автоматски заштитен прекинувач, премостувања за заземјување или осигурувач.
- Ниту еден дел од кабелот за поврзување не смее да биде изложен на температура поголема од 90 °C. Сината неутрална жица мора да се приклучи на приклучната клема означена со „N“. Кафеавата (или црната) жица на фазата (приклучена на приклучната клема означена со „L“) секогаш мора да е поврзана со фазата на мрежата.

Замена на кабелот за струја

За да го замените кабелот за поврзување, користете само H05V2V2-F T90 или еквивалентен тип. Проверете дали пресекот на кабелот одговара на напонот и на работната температура. Жолтата/зелената жица за заземјување мора да биде околу 2 cm подолга од кафената (или црната) жица за фазата.

Вградување

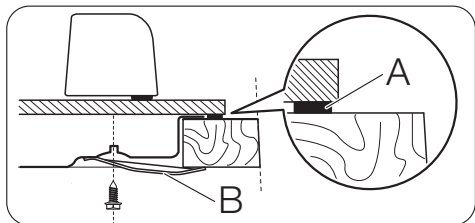
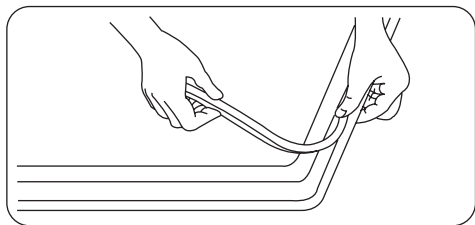
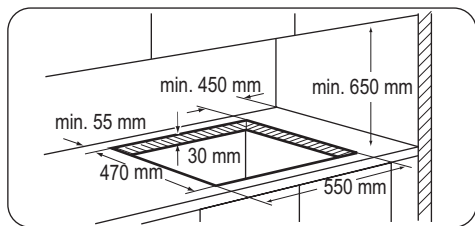

A) снабден заптивач

B) снабдени рамки

⚠ ВНИМАНИЕ Монтирајте го апаратот само на рамна работна површина.

Можности за вградување

Кујнски елемент со врата

Таблата вградена под површината за готвење мора лесно да се вади и да

Технички информации

Димензии на површината за готвење

Ширина:	580 mm
Должина:	510 mm

овозможува лесен пристап во случај на техничка интервенција.

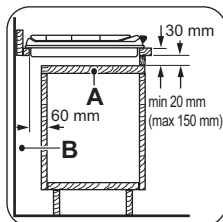

a) Табла што се вади

b) Простор за поврзување

Кујнски елемент со рерна

Димензиите на отворот за плочата за готвење мора да одговараат на упатствата, а кујнскиот елемент мора да има отвори за да се обезбеди постојан дотур на воздух. Поврзувањето на површината за готвење на струја мора да се изведе посебно заради безбедносни причини и за да може печката лесно да се извади од елементот.

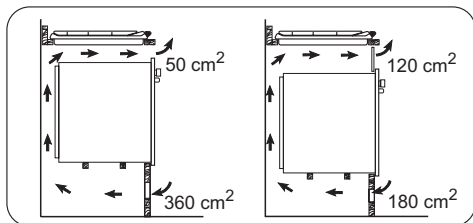

Димензии на отворот за површината за готвење

Ширина:	550 mm
Должина:	470 mm

Довод на топлина

Брз пламеник:	2,9 kW
Полубрз пламеник:	1,9 kW
Помошен пламеник:	1,0 kW
ВКУПНА МОКНОСТ:	G20 (2H) 20 mbar = 7,7 kW G30 (3B/P) 30 mbar = 545 g/h G31 (3B/P) 30 mbar = 536 g/h
Електрично напојување:	230 V ~ 50 Hz
Категорија:	II2H3B/P

Приклучување на гас:	G 1/2"
Довод на гас:	G20 (2H) 20 mbar
Класа на апаратот:	3

Дијаметар на премостување

Пламеник	Ø Премостување во 1/100 mm
Помошен	28
Полубрз	32
Брз	42

Пламеници на гас

ПЛАМЕН ИК	НОРМАЛНА МОКНОСТ kW	НАМАЛЕНА МОКНОСТ kW	НОРМАЛНА МОКНОСТ				
			ПРИРОДЕН ГАС G20 (2H) 20 mbar		LPG (Бутан/Пропан) G30/G31 (3B/P) 30/30 mbar		
			инј. 1/100 mm	m³/h	инј. 1/100 mm	G30 g/h	G31 g/h
Помошен	1.0	0.33	70	0.095	50	73	71
Полу-брз	1.9	0.45	96	0.181	71	138	136
Брз	2.9 (природен гас) 2.7 (LPG)	0.75	119	0.276	86	196	193

Пламеници на гас G20 13 mbar - само Русија

ПЛАМЕНИК	НОРМАЛНА МОКНОСТ kW	НАМАЛЕНА МОКНОСТ kW	НОРМАЛНА МОКНОСТ ПРИРОДЕН ГАС G20 (2H) 13 mbar	
			инј. 1/100 mm	m³/h
Помошен	0.9	0.33	80	0.095
Полу-брз	1.4	0.45	105	0.148
Брз	1.8	0.75	120	0.191

Еколошки прашања

Отстранете го Вашиот истрошен уред според прописите кои важат во Вашето место на живеење.

Амбалажа



Материјалите од амбалажата се еколошки подносливи и можат да се рециклираат. Пластичните компоненти се идентификуваат со ознаките: >PE<, >PS<.

итн. Отстранете ја амбалажата како
домашен отпад во општинските депонии.

Содержание

Сведения по технике безопасности _ _	42	Уход и очистка _ _ _ _ _ _ _ _ _ _	48
Указания по безопасности _ _ _ _ _	43	Поиск и устранение неисправностей _	49
Описание изделия _ _ _ _ _ _ _ _	46	Установка _ _ _ _ _ _ _ _ _ _	50
Ежедневное использование _ _ _ _ _	46	Технические данные _ _ _ _ _ _ _	54
Полезные советы _ _ _ _ _ _ _ _ _	47	Охрана окружающей среды _ _ _ _ _	55

Право на изменения сохраняется.

Сведения по технике безопасности

Перед установкой и эксплуатацией прибора внимательно ознакомьтесь с приложенным руководством. Производитель не несет ответственность за травмы и повреждения, полученные/вызванные неправильной установкой и эксплуатацией. Позаботьтесь о том, чтобы данное руководство было у Вас под рукой на протяжении всего срока службы прибора.

Безопасность детей и лиц с ограниченными возможностями

 **ВНИМАНИЕ!** Существует риск удушья, получения травм или стойких нарушений нетрудоспособности.

- Данный прибор может эксплуатироваться детьми старше 8 лет и лицами с ограниченными физическими, сенсорными или умственными способностями или с недостаточным опытом или знаниями только при условии нахождения под присмотром лица, отвечающего за их безопасность.
- Не позволяйте детям играть с прибором.
- Храните все упаковочные материалы вне досягаемости детей.
- Не подпускайте детей и домашних животных к прибору, когда он работает или остывает. Доступные для контакта части прибора сохраняют высокую температуру.
- Если прибор оснащен функцией «Защита от детей», рекомендуется включить эту функцию.

- Очистка и доступное пользователю техническое обслуживание не должно производиться детьми без присмотра.

Общие правила техники безопасности

- Прибор и его доступные для контакта части сильно нагреваются во время эксплуатации. Не прикасайтесь к нагревательным элементам.
- Не эксплуатируйте данный прибор с помощью внешнего таймера или отдельной системы дистанционного управления.
- Оставление на варочной панели продуктов, готовящихся на жире или масле, может представлять опасность и привести к пожару.
- Ни в коем случае не пытайтесь залить пламя водой; вместо этого выключите прибор и накройте пламя, например, крышкой или противопожарным одеялом.
- Не используйте варочные панели для хранения каких-либо предметов.
- Не используйте парочистители для очистки прибора.
- Не следует класть на варочную поверхность металлические предметы, такие, как ножи, вилки, ложки и крышки, так как они могут нагреваться.
- При обнаружении трещин на стеклокерамической панели отключите прибор во избежание поражения электрическим током.



Указания по безопасности

Установка



ВНИМАНИЕ! Установка прибора должна осуществляться только квалифицированным персоналом!

- Удалите всю упаковку.
- Не устанавливайте и не подключайте прибор, если он имеет повреждения.
- Следуйте приложенным к прибору инструкциям по его установке.
- Выдерживайте минимально допустимые зазоры между соседними приборами и предметами мебели.
- Прибор имеет большой вес: не забывайте о мерах предосторожности при его перемещении. Обязательно используйте защитные перчатки.

- Поверхности срезов столешницы необходимо покрыть герметиком во избежание их разбухания под воздействием влаги.
- Защитите днище прибора от пара и влаги.
- Не устанавливайте прибор возле дверей или под окнами. Это позволит избежать падения с прибора кухонной посуды при открывании двери или окна.
- В случае установки прибора над выдвижными ящиками убедитесь, что между днищем прибора и верхним ящиком имеется достаточное для вентиляции пространство.
- Дно прибора сильно нагревается. Рекомендуется разместить под прибором пожаробезопасную разделительную прокладку для предотвращения доступа прибору снизу.

Подключение к электросети

 **ВНИМАНИЕ!** Существует риск пожара и поражения электрическим током.

- Все электрические подключения должны производиться квалифицированным электриком.
- Прибор должен быть заземлен.
- Перед выполнением каких-либо операций по чистке прибора или по уходу за ним его следует отключить от сети электропитания.
- Используйте соответствующий электро-сетевой кабель.
- Не допускайте спутывания электропроводов.
- При подключении прибора к розеткам, расположенным на близком от него расстоянии, убедитесь, что сетевой шнур или вилка (если это применимо к данному прибору) не касается горячего прибора или горячей посуды.
- Убедитесь в правильности установки прибора. Неплотно зафиксированный сетевой шнур или вилка (если это применимо к данному прибору), которая не-

плотно держится в розетке, может привести к перегреву контактов.

- Позаботьтесь об установке защиты от поражения электрическим током.
- Сетевой шнур не должен быть туго натянут.
- Следите за тем, чтобы не повредить вилку (если это применимо к данному прибору) и сетевой кабель. Для замены сетевого кабеля обратитесь в сервисный центр или к электрику.
- Прибор должен быть подключен к электросети через устройство, позволяющее отсоединять от сети все контакты. Устройство для изоляции должно обеспечивать расстояние между разомкнутыми контактами не менее 3 мм.
- Следует использовать подходящие замыкающие устройства: предохранительные автоматические выключатели, плавкие предохранители (резьбовые плавкие предохранители следует выкручивать из гнезда), автоматы защиты от тока утечки и пускатели.

Подключение к газовой магистрали

- Все газовые подключения должны производиться квалифицированным специалистом.
- Убедитесь, что вокруг прибора имеется достаточная вентиляция.
- Данные о подводе газа приведены на табличке с техническими данными.
- Данный прибор не соединяется с вытяжным устройством, удаляющим продукты горения. Удостоверьтесь, что подключение прибора производится в соответствии с действующими правилами. Уделите особое внимание обеспечению надлежащей вентиляции.

Использование

 **ВНИМАНИЕ!** Существует риск травмы, ожога или поражения электрическим током.

- Используйте прибор в жилых помещениях.

- Не вносите изменения в параметры данного прибора.
- Не оставляйте прибор без присмотра во время его работы.
- При использовании прибора не касайтесь его мокрыми руками. Не касайтесь прибора, если на него попала вода.
- Не кладите на конфорки столовые приборы или крышки кастрюль. Они могут сильно нагреться.
- После каждого использования выключайте конфорки.
- Не используйте прибор как столешницу или подставку для каких-либо предметов.
- В случае образования на приборе трещин немедленно отключите его от сети электропитания. Это позволит предотвратить поражение электрическим током.

 **ВНИМАНИЕ!** Существует опасность возгорания или взрыва.

- При нагреве жиры и масла могут выделять легковоспламеняющиеся пары. Не допускайте присутствия открытого пламени и нагретых предметов при использовании для приготовления жиров и масел.
- Образующиеся сильно нагретым маслом пары могут привести самопроизвольному возгоранию.
- Использованное масло может содержать остатки продуктов, что может привести к его возгоранию при более низких температурах по сравнению с маслом, которое используется в первый раз.
- Не кладите на прибор, рядом с ним или внутрь него легковоспламеняющиеся материалы или изделия, пропитанные легковоспламеняющимися веществами.

 **ВНИМАНИЕ!** Существует риск повреждения прибора.

- Не ставьте на панель управления горячую кухонную посуду.

- Не позволяйте жидкости полностью выкипать из посуды.
- Не допускайте падения на поверхность прибора каких-либо предметов или кухонной посуды. Это может привести к ее повреждению.
- Не включайте конфорки без кухонной посуды или с пустой кухонной посудой.
- Не кладите на прибор алюминиевую фольгу.
- Стеклокерамическую поверхность можно поцарапать, передвигая по нему чугунную или алюминиевую посуду, а также посуду с поврежденным дном. При перемещении подобных предметов обязательно поднимайте их с варочной поверхности.
- Обеспечьте достаточную вентиляцию помещения, в котором установлен прибор.
- Удостоверьтесь, что вентиляционные отверстия не закрыты.
- Пользуйтесь только устойчивой посудой подходящей формы. Диаметр дна посуды должен превышать размеры горелок. Существует опасность перегрева и повреждения стеклянной панели (если таковая имеется).
- Убедитесь, что пламя не гаснет при быстром повороте ручки из максимального в минимальное положение.
- Удостоверьтесь, что посуда размещена по центру зон нагрева и не выдается за края варочной панели.
- Используйте только принадлежности, поставляемые вместе с прибором.
- Не устанавливайте на горелку рассекатели пламени.

Уход и очистка

 **ВНИМАНИЕ!** Существует риск повреждения прибора.

- Во избежание повреждения покрытия варочной панели производите его регулярную очистку.

- Не используйте для очистки прибора подаваемую под давлением воду или пар.
- Не мойте горелки в посудомоечной машине.
- Протирайте прибор мягкой влажной тряпкой. Используйте только нейтральные моющие средства. Не используйте абразивные средства, царапающие губки, растворители или металлические предметы.

Утилизация

! **ВНИМАНИЕ!** Существует опасность травмы или удушья.

Описание изделия

Функциональные элементы варочной панели

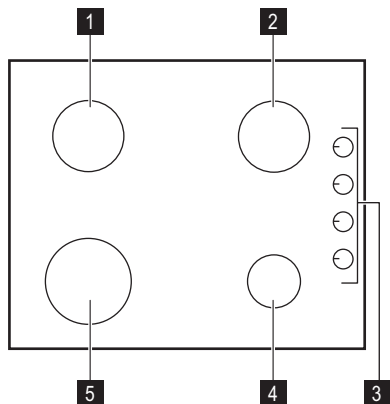

- 1** Горелка для ускоренного приготовления
- 2** Горелка для ускоренного приготовления
- 3** Ручки управления
- 4** Вспомогательная горелка
- 5** Горелка повышенной мощности

Ручки управления

Символ	Описание
●	отсутствует подача газа / положение ВЫКЛ

Символ	Описание
	положение розжига / максимальной подачи газа
	минимальная подача газа

Ежедневное использование

! **ВНИМАНИЕ!** См. Главу «Сведения по технике безопасности».

Розжиг горелки

- Для получения информации о том, как надлежит утилизировать данный прибор, обратитесь в местные муниципальные органы власти.
- Отключите прибор от электросети.
- Отрежьте и утилизируйте кабель электропитания.
- Расплющите наружные газовые трубы.

Сервис

- Для ремонта прибора обратитесь в сервисный центр. Мы рекомендуем использовать только фирменные запасные части.

⚠ ВНИМАНИЕ! Будьте внимательны при использовании открытого огня на кухне. Изготовитель не несет ответственности в случае неправильного обращения с огнем

i Всегда зажигайте горелку перед тем, как ставить на нее посуду.

Включение горелки:

1. Поверните ручку управления против часовой стрелки в положение максимума (☆ ⬆) и нажмите на нее.
2. Удерживайте ручку управления нажатой приблизительно 5 секунд; это необходимо, чтобы термопара нагрелась. В противном случае подача газа будет прекращена.
3. Отрегулируйте пламя после того, как оно станет равномерным.

i Если после нескольких попыток зажечь горелку не удалось, проверьте правильность положения рассекателя и крышки горелки.

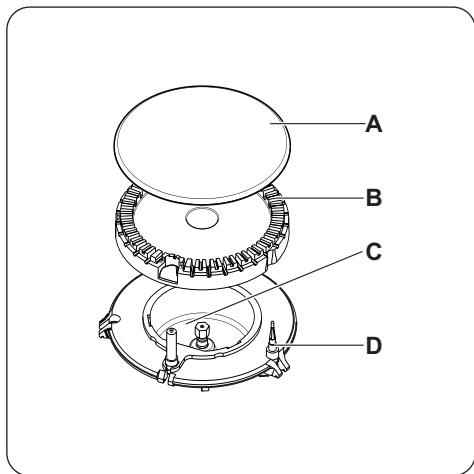

- A) Крышка горелки
- B) Рассекатель горелки
- C) Свеча зажигания
- D) Термопара

⚠ ВНИМАНИЕ! Не держите ручку управления нажатой более 15 секунд. Если розжига горелки не происходит через 15 секунд, отпустите ручку управления, поверните ее в положение «Выкл» и попытайтесь снова разжечь горелку, подождав по меньшей мере 1 минуту.

ВАЖНО! При отсутствии электропитания можно зажигать горелку без помощи электроподжига; для этого поднесите к горелке источник огня, нажмите соответствующую ручку и поверните ее против часовой стрелки в положение максимальной подачи газа.

i Если горелка случайно погаснет, установите соответствующую ручку управления в положение "Выкл" и попробуйте выполнить розжиг горелки снова как минимум через 1 минуту.

i Электророзжиг может срабатывать автоматически при подаче электропитания на прибор после установки или восстановления электроснабжения. Это - нормальное явление.

Выключение горелки

Чтобы потушить пламя, поверните ручку на символ ● .

⚠ ВНИМАНИЕ! Всегда уменьшайте или гасите пламя перед тем, как снимать посуду с конфорки.

Полезные советы

⚠ ВНИМАНИЕ! См. Главу «Сведения по технике безопасности».

Экономия энергии

- По возможности всегда накрывайте посуду крышками.

- Как только жидкость начинает закипать, уменьшайте пламя горелки до самого низкого уровня, достаточного для кипения жидкости.

Используйте только ту посуду, диаметр которой соответствует размерам конфорок.

Горелка	Диаметры посуды
Быстрodeйствующая	180 - 260 мм
Ускоренного приготовления	120 - 220 мм
Вспомогательная	80 - 180 мм

⚠ ВНИМАНИЕ! Не ставьте на газовые конфорки глиняную или керамическую посуду, а также пластины для гриля и тостов.

⚠ ВНИМАНИЕ! Позаботьтесь о том, чтобы днище сковородок и кастрюль не касалось бы ручек управления. При касании днищем посуды ручек управления пламя их нагревает. Не ставьте одну кастрюлю или сковороду на две конфорки.

Уход и очистка

⚠ ВНИМАНИЕ! См. Главу «Сведения по технике безопасности».

⚠ ВНИМАНИЕ! Перед каждой очисткой выключайте прибор и давайте ему остыть. Перед проведением технического обслуживания или чисткой прибора отсоедините его от сети электропитания.

i Царапины или темные пятна на поверхности не влияют на работу прибора.

- Подставки для посуды снимаются, что позволяет легко проводить чистку варочной панели.
- Для очистки эмалированных элементов, крышки и рассекателя вымойте их водой

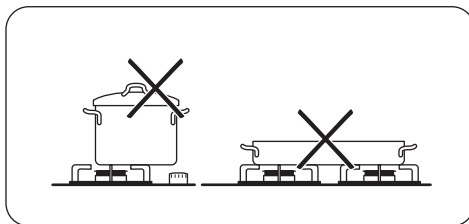

⚠ ВНИМАНИЕ! Убедитесь, что ручки кастрюли не выдаются за пределы передней кромки варочной панели. Следите, чтобы кастрюли были размещены по центру: таким образом достигается максимальная устойчивость и снижается расход газа.

Не ставьте на конфорки неустойчивую или деформированную посуду. Это может привести к разбрызгиванию ее содержимого и возникновению несчастного случая.

⚠ ВНИМАНИЕ! Не используйте рассекатель пламени.

⚠ ВНИМАНИЕ! Разлитая во время приготовления жидкость может привести к растрескиванию стекла

с мылом и тщательно просушите перед установкой на место.

- Промойте элементы из нержавеющей стали водой, а затем вытрите их насухо мягкой тряпкой.
- Подставки для посуды **нельзя** мыть в посудомоечной машине. Необходимо мыть их **вручную**.
- При мойке подставок вручную будьте внимательны, когда их протираете, так как у них могут быть острые края. При необходимости удаляйте стойкие загрязнения с помощью чистящей пасты.
- Убедитесь в правильности установки подставок для посуды после очистки.
- Для того, чтобы горелки работали надлежащим образом, стержни подставок

для посуды должны располагаться в центре горелки.

- **Чтобы не повредить варочную панель, будьте внимательны при установке подставок для посуды.**

После чистки вытрите прибор насухо мягкой тканью.

Удаление загрязнений:

1. – **Удалить немедленно:** расплавленную пластмассу, полиэтиленовую пленку и пищевые продукты, содержащие сахар.
– **Выключите устройство и дайте ему остыть**, прежде, чем очищать от: известковых отложений, водяных разводов, пятен жира, блестящих обесцвеченных пятен. Используйте для очистки специальное средство, предназначенное для данной поверхности.
2. Чистить прибор следует влажной тканью с небольшим количеством моющего средства.
3. По окончании очистки **насухо вытрите прибор чистой тканью.**

 **ВНИМАНИЕ!** Не используйте ножи, скребки или аналогичные

инструменты для чистки поверхности стекла, а также пространства между ободком конфорки и рамой (если применимо).

 **ВНИМАНИЕ!** Не передвигайте кухонную посуду по стеклу, так как это может привести к появлению царапин на его поверхности. Не допускайте падения на стекло твердых или острых предметов, а также ударов по краю варочной панели.

Очистка свечи зажигания

Электрический розжиг выполняется с помощью керамической свечи зажигания и металлического электрода. Содержите эти детали в чистоте для предотвращения трудностей с розжигом, а также проверяйте, чтобы отверстия в рассекателе пламени горелки не были засорены.

Периодическое техобслуживание

Периодически обращайтесь в местный авторизованный сервисный центр для проверки состояния трубы подачи газа и редуктора, если таковым оборудована ваша варочная панель.

Поиск и устранение неисправностей

Неисправность	Возможная причина	Способ устранения
При розжиге газа отсутствует искра	<ul style="list-style-type: none">• Отсутствует электропитание	<ul style="list-style-type: none">• Убедитесь в том, что прибор подключен к электросети и электроэнергия подается.• Проверьте предохранитель. Если предохранитель срабатывает повторно, обратитесь к квалифицированному электрику.
	<ul style="list-style-type: none">• Крышка и рассекатель горелки установлены неровно	<ul style="list-style-type: none">• Убедитесь, что крышка и рассекатель горелки установлены правильно.
Пламя гаснет сразу после розжига	<ul style="list-style-type: none">• Термопара недостаточно нагрелась	<ul style="list-style-type: none">• После появления пламени удерживайте ручку нажатой около 5 секунд.

Неисправность	Возможная причина	Способ устранения
Газ неравномерно горит по окружности горелки	<ul style="list-style-type: none"> Рассекатель горелки засорен остатками пищи 	<ul style="list-style-type: none"> Убедитесь, что инжектор не засорен, а в рассекателе горелки нет остатков пищи.

В случае неисправности сначала попытайтесь самостоятельно найти решение проблемы. Если вам не удалось самостоятельно устранить неисправность, обращайтесь к продавцу или в местный авторизованный сервисный центр.

i Если прибор эксплуатировался неправильно или установка была выполнена не сертифицированным специалистом, посещение техника сервисного центра или поставщика может оказаться платным даже во время гарантийного срока.

Чтобы быстро получить надлежащую помощь, необходимо предоставить

следующие данные. Они приведены на табличке с техническими данными.

- Название модели
- Номер изделия (PNC)
- Серийный номер (S.N.)

Следует использовать только оригинальные запасные части. Их можно приобрести в сервисном центре и авторизованных магазинах запчастей.

Наклейки, вложенные в пакет с принадлежностями

Приклейте самоклеющиеся наклейки, как указано ниже:

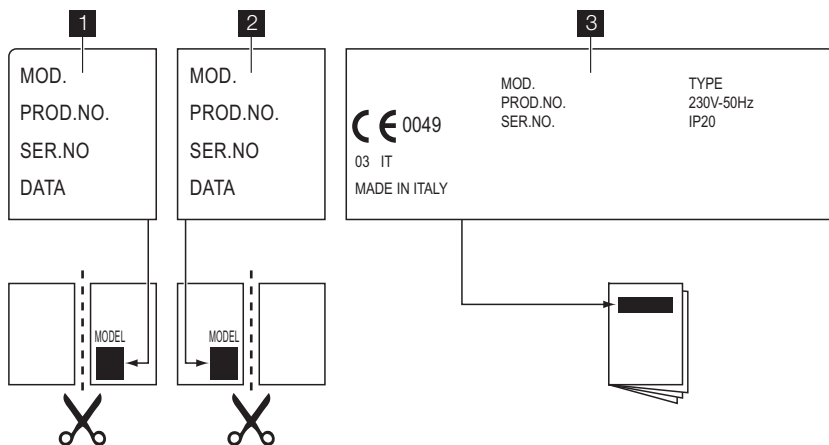

1 Приклеить на гарантийный талон и отправить

2 Приклеить на гарантийный талон и сохранить

3 Приклеить на инструкцию по эксплуатации

Установка

! **ВНИМАНИЕ!** См. Главу «Сведения по технике безопасности».

! **ВНИМАНИЕ!** Следующие указания по установке, подключению и техобслуживанию относятся к операциям, которые должны выполняться только

квалифицированными специалистами в соответствии с действующими стандартами и местными нормами.

Подключение к газовой магистрали

Используйте жесткие трубы или гибкий шланг из нержавеющей стали, соответствующий действующим нормам. При использовании гибких металлических шлангов следите за тем, чтобы они не касались подвижных частей и не передавливались. Принимайте такие же меры предосторожности при сборке варочной панели в одно целое с духовым шкафом.

ВАЖНО! Убедитесь, что давление подвода газа соответствует рекомендуемым величинам. Регулируемое колено крепится к трубе газовой магистрали с помощью гайки G 1/2 дюйма. Закрутите все детали, не затягивая их, поверните колено в нужном направлении и затяните все резьбовые соединения.

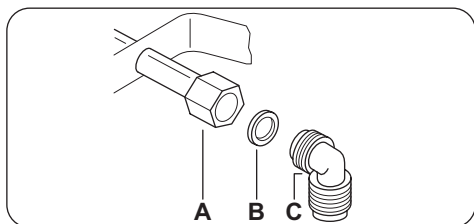

A) Вывод трубы с гайкой

B) Прокладка

C) Коленчатая труба

Сжиженный газ: используйте резиновый трубодержатель. Всегда устанавливайте прокладку. Затем приступите к подключению к линии подачи газа. Гибкая подводка может использоваться, только если:

- ее температура не будет превышать комнатную более, чем на 30°C;
- ее длина не превышает 1500 мм;
- она не имеет сужений;
- она не натянута и не перекручена;
- она не касается острых кромок или углов;

– ее можно легко осмотреть, чтобы проверить ее состояние.

Контроль сохранности гибкого шланга включает в себя следующую проверку:

- отсутствие трещин, порезов, следов горения, как на концах, так и по всей его длине;
 - материал шланга не стал жестким, а сохранил свою нормальную эластичность;
 - на хомутах крепления отсутствует ржавчина;
 - срок годности шланга не истек.
- В случае обнаружения одного или нескольких дефектов не ремонтируйте шланг, а замените его.

ВАЖНО! После завершения установки убедитесь, что трубные соединения абсолютно герметичны. Используйте для проверки мыльный раствор. **Запрещается использовать пламя!**

Замена инжекторов

1. Снимите подставки для посуды.
2. Снимите крышки и рассекатели пламени горелок.
3. С помощью торцевого ключа на 7 мм отвинтите инжекторы и замените их соответствующими типу используемого газа (см. таблицу в разделе «Технические данные»).
4. Установите все детали на место, выполнив вышеописанную процедуру в обратном порядке.
5. Замените табличку с техническими данными (размещенную вблизи трубы подвода газа) табличкой, соответствующей новому типу используемого газа. Эта табличка находится в пакете с принадлежностями, поставляемыми вместе с прибором.

Если давление подачи газа нестабильно или отличается от необходимого давления, на трубу подачи газа следует установить соответствующий редуктор.

Регулировка минимального уровня пламени

Для установки минимального уровня пламени выполните следующие действия:

1. Зажгите горелку.
2. Поверните ручку в положение, соответствующее минимальному пламени.
3. Снимите ручку управления.
4. Тонкой отверткой отрегулируйте положение винта обводного клапана.

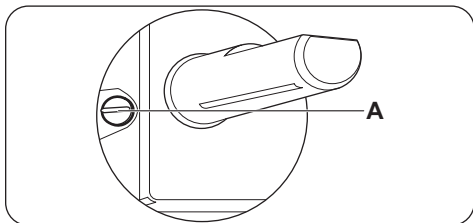

А) Винт обводного клапана

- При переходе с природного газа G20 20 мбар (или природного газа G20 13 мбар⁴⁾) на сжиженный газ закрутите винт обводного клапана до упора.
- При переходе с сжиженного на природный газ G20 давлением 20 мбар открутите винт обводного клапана приблизительно на 1/4 оборота.
- При переходе с природного газа G20 давлением 20 мбар на природный G20 газ давлением 13 мбар⁴⁾ открутите винт обводного клапана примерно на 1/4 оборота.
- При переходе с сжиженного на природный газ G20 давлением 13 мбар⁴⁾ открутите винт обводного клапана примерно на 1/2 оборота.
- При переходе с природного газа G20 давлением 13 мбар⁴⁾ на природный газ G20 давлением 20 мбар закрутите винт обводного клапана примерно на 1/4 оборота.

⚠ ВНИМАНИЕ! Убедитесь, что пламя не гаснет при быстром повороте ручки из максимального в минимальное положение.

4) только для России

Подключение к электросети

- Заземлите прибор в соответствии с требованиями техники безопасности.
- Проверьте, чтобы напряжение и тип электропитания, указанные на табличке с техническими характеристиками, соответствовали напряжению и типу электропитания местной электросети.
- В комплект поставки прибора входит сетевая кабель. Его следует оборудовать вилкой, соответствующей нагрузке, указанной на табличке с техническими данными. Вилку следует вставлять в розетку надлежащего типа и мощности.
- Установка или замена любых электрических компонентов должна выполняться только сотрудником сервисного центра или квалифицированным специалистом.
- Включайте прибор только в установленную надлежащим образом электророзетку с защитным контактом.
- Убедитесь, что после установки к вилке имеется доступ.
- Для отключения прибора от электросети не тяните за кабель электропитания. Всегда беритесь за саму вилку.
- Запрещается подключать прибор через удлинитель, переходник или тройник (опасность возгорания). Проверьте заземление на соответствие стандартам и нормативам.
- Кабель электропитания должен быть расположен таким образом, чтобы он не касался горячих частей прибора.
- При подключении к электросети необходимо обеспечить наличие устройства, которое позволяет полностью отключать прибор от сети с минимальным зазором между контактами 3 мм, например, защитного автоматического выключателя, защитных выключателей, срабатывающих в случае замыкания на заземление, или плавкого предохранителя.
- Ни одна из частей соединительного кабеля не должна нагреваться до температуры 90°C. Синий нейтральный про-

вод должен быть подсоединен к клеммной колодке с буквой «N». Коричневый (или черный) фазовый провод (подключен к контакту клеммной колодки, помеченному буквой «L») всегда должен соединяться с фазой сети.

Замена сетевого шнура

При замене сетевого шнура используйте только специальный кабель типа H05V2V2-F T90 или эквивалентный ему. Удостоверьтесь, что провод имеет сечение, допускающее его использование при данном напряжении и рабочей температуре. Желто-зеленый провод заземления должен быть примерно на 2 см длиннее коричневого (или черного) провода, идущего на фазу.

Встраивание

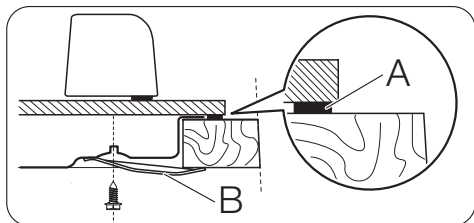
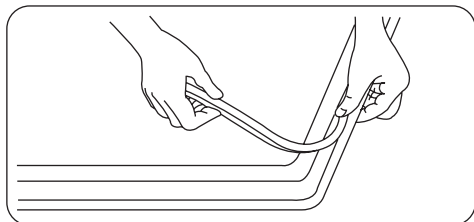
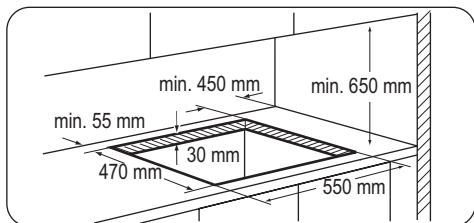

- A) идущая в комплекте герметизирующая прокладка
 B) идущие в комплекте крепежные скобы

⚠ ПРЕДУПРЕЖДЕНИЕ! Варочную панель следует встраивать только в столешницу с ровной поверхностью.

Возможности встраивания

Кухонный шкаф с дверцей

Панель, установленная под варочной панелью, должна легко сниматься для обеспечения доступа к узлам, нуждающимся в техническом обслуживании.

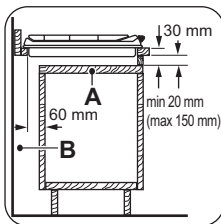

- a) Съёмная панель
 b) Пространство для подключения проводов

Кухонный шкаф с духовым шкафом

Размеры ниши под варочную панель должны соответствовать указанным. В кухонном шкафу должны быть предусмотрены вентиляционные отверстия для постоянного притока воздуха. Из соображений безопасности, а также для упрощения процедуры извлечения духового шкафа из шкафа, электрические соединения для варочной панели и духового шкафа должны быть выполнены раздельно.

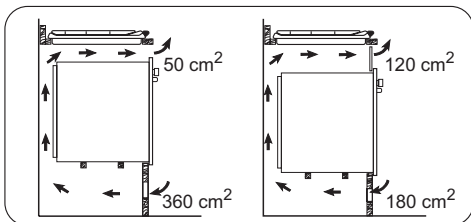

Технические данные

Размеры варочной панели

Ширина:	580 мм
Длина:	510 мм

Размеры выреза для варочной поверхности

Ширина:	550 мм
Длина:	470 мм

Тепловая мощность

Горелка повышенной мощности:	2,9 кВт
Горелка для ускоренного приготовления:	1,9 кВт
Вспомогательная горелка:	1 кВт
ОБЩАЯ МОЩНОСТЬ:	G20 (2H) 20 мбар = 7,7 кВт G30(3B/P) 30 мбар = 545 г/час G31 (3B/P) 30 мбар = 536 г/час

Электропитание:	230 В ~ 50 Гц
Категория:	II2H3B/P
Подключение к газовой магистрали:	G 1/2"
Подвод газа:	G20 (2H) 20 мбар
Класс прибора:	3

Диаметры обводных клапанов

Горелка	Ø обводного клапана в 1/100 мм
Вспомогательная	28
Для ускоренного приготовления	32
Повышенной мощности	42

Газовые горелки

ГОРЕЛКА	ОБЫЧНАЯ МОЩНОСТЬ кВт	ПОНИЖЕННАЯ МОЩНОСТЬ кВт	ОБЫЧНАЯ МОЩНОСТЬ				
			ПРИРОДНЫЙ ГАЗ G20 (2H) 20 мбар		Сжиженный газ (Бутан/Пропан) G30/G31 (3B/P) 30/30 мбар		
			инж. 1/100 мм	м³/час	инж. 1/100 мм	G30 г/час	G31 г/час
Вспомогательная	1.0	0.33	70	0.095	50	73	71
Ускоренного приготовления	1.9	0.45	96	0.181	71	138	136
Повышенной мощности	2.9 (природный газ) 2.7 (сжиженный газ)	0.75	119	0.276	86	196	193

Газовые горелки G20 13 мбар - только для России

ГОРЕЛКА	ОБЫЧНАЯ МОЩНОСТЬ	СНИЖЕННАЯ МОЩНОСТЬ	ОБЫЧНАЯ МОЩНОСТЬ ПРИРОДНЫЙ ГАЗ G20 (2Н) 13 мбар	
	кВт	кВт	инж. 1/100 мм	м³/час
Вспомогательная	0.9	0.33	80	0.095
Для ускоренного приготовления	1.4	0.45	105	0.148
Быстрый режим	1.8	0.75	120	0.191

Охрана окружающей среды

Символ  на изделии или на его упаковке указывает, что оно не подлежит утилизации в качестве бытовых отходов. Вместо этого его следует сдать в соответствующий пункт приемки электронного и электрооборудования для последующей утилизации. Соблюдая правила утилизации изделия, Вы можете предотвратить причинение окружающей среде и здоровью людей потенциального ущерба, который возможен в противном случае, вследствие неподобающего обращения с подобными отходами. За более подробной информацией об утилизации этого

изделия просьба обращаться к местным властям, в службу по вывозу и утилизации отходов или в магазин, в котором Вы приобрели изделие.

Упаковочные материалы

 Упаковка изготовлена из экологических материалов и может быть повторно переработана. На пластмассовых деталях указан материал, из которого они изготовлены: >PE< (полиэтилен), >PS< (полистирол) и т.п. Упаковочные материалы следует выбрасывать как бытовые отходы в соответствующие контейнеры местных служб по утилизации отходов.



ME10

Дата производства данного изделия указана в серийном номере (serial number), где первая цифра номера соответствует последней цифре года производства, вторая и третья цифры номера – порядковому номеру недели. Например, серийный номер 11012345 означает, что изделие произведено на десятой неделе 2011 года.

Зміст

Інформація з техніки безпеки _____	56	Догляд та чистка _____	62
Інструкції з техніки безпеки _____	57	Усунення проблем _____	63
Опис виробу _____	60	Установка _____	64
Щоденне користування _____	60	Технічна інформація _____	67
Корисні поради _____	61	Охорона довкілля _____	68

Може змінитися без оповіщення.

Інформація з техніки безпеки

Перед установкою та експлуатацією приладу слід уважно прочитати інструкцію користувача. Виробник не несе відповідальності за пошкодження, що виникли через неправильне встановлення або експлуатацію. Інструкції з користування приладом слід зберігати з метою користування в майбутньому.

Безпека дітей і вразливих осіб

 **Попередження!** Існує ризик задушення, ушкоджень чи втрати працездатності.

- Цей прилад можуть використовувати діти віком від 8 років та особи з обмеженими фізичними, сенсорними чи розумовими здібностями або недостатнім досвідом і знаннями, якщо такі особи перебувають під наглядом відповідальної за їх безпеку людини.
- Не дозволяйте дітям гратися з приладом.
- Пакувальні матеріали слід тримати в недоступному для дітей місці.
- Не допускайте дітей та домашніх тварин до приладу під час його роботи чи охолодження. Доступні частини гарячі.
- Якщо прилад оснащено захистом від доступу дітей, рекомендується його увімкнути.
- Не можна доручати чищення або технічне обслуговування дітям без відповідного нагляду.

Загальні правила безпеки

- Прилад і його доступні поверхні нагріваються під час використання. Не торкайтеся до нагрівальних елементів.
- Не використовуйте для керування приладом зовнішній таймер або окрему систему дистанційного керування.
- Залишений без нагляду процес готування на варильній поверхні з використанням жиру чи олії може спричинити пожежу.
- Не намагайтеся загасити вогонь водою. Натомість вимкніть прилад і накрийте чимось вогонь, наприклад кришкою або протипожежним покривалом.
- Не зберігайте речі на варильних поверхнях.
- Не використовуйте пароочищувач для чищення приладу.
- Металеві предмети (наприклад, ножі, виделки, ложки та кришки) не можна класти на варильну поверхню, оскільки вони можуть нагрітися.
- Якщо склокерамічна поверхня трісне, вимкніть прилад, щоб уникнути електрошоку.

Інструкції з техніки безпеки

Установка

 **Попередження!** Цей пристрій повинен встановлювати лише кваліфікований фахівець.

- Повністю зніміть упаковку.
- Не встановлюйте й не використовуйте пошкоджений прилад.
- Дотримуйтеся інструкцій зі встановлення, що постачаються із приладом.
- Дотримуйтеся вимог щодо мінімальної відстані до інших приладів чи предметів.
- Прилад важкий, тому будьте обережні, пересуваючи його. Обов'язково одягайте захисні рукавички.
- Захистіть зрізи за допомогою ущільнювального матеріалу, щоб запобігти про-

никненню вологи, яка викликає набухання.

- Захистіть дно приладу від пари та волги.
- Не встановлюйте прилад біля дверей або під вікном. Це допоможе запобігти падінню гарячого посуду з приладу під час відчинення дверей чи вікна.
- У разі встановлення приладу над шухлядами переконайтеся у наявності достатнього простору для циркуляції повітря між дном приладу та верхньою шухлядою.
- Дно приладу може нагріватися. Рекомендується встановити розділювальну вогнетривку панель під приладом, щоб захистити доступ до дна.

Підключення до електромережі

 **Попередження!** Існує ризик займання чи ураження електричним струмом.

- Всі роботи з підключення до електричної мережі мають виконуватися кваліфікованим електриком.
- Прилад повинен бути заземленим.
- Перш ніж виконувати будь-які операції, переконайтеся, що прилад від'єднаний від електромережі.
- Користуйтеся належним мережевим електрокабелем.
- Стежте за тим, щоб проводи живлення не заплутувалися.
- Переконайтеся, що кабель живлення або штепсель (якщо є) не торкаються гарячого приладу або посуду під час підключення приладу до розташованої поруч розетки.
- Переконайтеся у правильному встановленні приладу. Незакріплений або неправильно розташований кабель живлення або штепсель (якщо є) можуть призвести до значного нагрівання роз'ємів.
- Переконайтеся, що встановлено захист від ураження електричним струмом.
- Зменште розтягування кабелю.
- Під час встановлення приладу пильнуйте, щоб не пошкодити кабель живлення і штепсель (якщо є). Для заміни пошкодженого кабелю слід звернутися у сервісний центр або до електрика.
- Електричне підключення повинно передбачати наявність ізолюючого пристрою для повного відключення від електромережі. Зазор між контактами ізолюючого пристрою має становити не менше 3 мм.
- Використовуйте лише належні ізолюючі пристрої, а саме: лінійні роз'єднувачі, запобіжники (гвинтові запобіжники слід викрутити з патрона), реле захисту від замикання на землю і контактори.

Газове підключення

- Усі роботи з підключення до газової мережі мають виконуватися кваліфікованим спеціалістом.
- Подбайте про те, щоб повітря могло вільно циркулювати навколо приладу.
- Інформацію стосовно подачі газу див. на таблиці з технічними даними.
- Цей прилад не підключений до пристрою для виведення продуктів згорання. Підключіть прилад, керуючись діючими правилами встановлення. Дотримуйтеся вимог щодо належної вентиляції.

Користування

 **Попередження!** Існує небезпека травмування, опіків та ураження електричним струмом.

- Цей прилад призначений для домашнього використання.
 - Не змінюйте технічні характеристики приладу.
 - Не залишайте прилад без нагляду під час користування ним.
 - Під час роботи з приладом руки не повинні бути мокрими або вологими. Не користуйтеся приладом, якщо він контактує з водою.
 - Не кладіть столові прибори або кришки каструль на зони нагрівання. Вони стають гарячими.
 - Після кожного використання вимикайте зону нагрівання.
 - Не використовуйте прилад як робочу поверхню або для зберігання речей.
 - Якщо на поверхні приладу з'явилися тріщини, негайно від'єднайте його від електромережі. Це попередить ураження електричним струмом.
-  **Попередження!** Існує небезпека вибуху або пожежі.
- При нагріванні жирів та олії можуть вивільнятися горючі пари. При готуванні з використанням жирів та олії тримайте їх

осторонь відкритого вогню або гарячих об'єктів.

- Пари, які виділяє дуже гаряча олія, можуть спричинити спонтанне загоряння.
- Вживана олія, що містить залишки їжі, може спричинити пожежу при нижчій температурі, ніж олія, яка використовується вперше.
- Не кладіть займисті речовини чи предмети, змочені в займистих речовинах, усередину приладу, поряд з ним або на нього.

 **Попередження!** Існує ризик пошкодження приладу.

- Не ставте гарячий посуд на панель керування.
- Не допускайте, щоб із посуду випаровувалася вся рідина.
- Будьте обережні і слідкуйте, щоб будь-які предмети чи посуд не впали на прилад. Це може призвести до пошкодження поверхні.
- Не включайте зони нагрівання, якщо на них немає посуду або посуд порожній.
- Не кладіть фольгу на прилад.
- Кухонний посуд із чавуну чи алюмінію або посуд із пошкодженим дном може подряпати склокераміку. Піднімайте такий посуд, якщо потрібно переставити його в інше місце на варильній поверхні.
- Забезпечте добру вентиляцію у приміщенні, де встановлюється прилад.
- Переконайтеся, що вентиляційні отвори не заблоковані.
- Використовуйте тільки стійкий посуд правильної форми; діаметр посуду має бути більшим, ніж діаметр конфорок. Існує ризик перегріву і розколу скляної поверхні (за наявності).
- Переконайтеся, що полум'я не згасає, якщо швидко повернути ручку з максимального положення в мінімальне.
- Пильнуйте, щоб посуд розташовувався по центру кілець і не виступав за краї варильної поверхні.

- Користуйтеся лише приладдям, що по-стачається із приладом.
- Не встановлюйте розсіювач полум'я на конфорку.

Догляд та чистка

 **Попередження!** Існує ризик пошкодження приладу.

- Регулярно очищуйте прилад, щоб запобігти погіршенню матеріалу поверхні.
- Не використовуйте воду з пульверизатора або пар для чищення приладу.
- Не слід мити конфорки в посудомийній машині.
- Протріть прилад вологою м'якою ганчіркою. Застосовуйте лише нейтральні миючі засоби. Не застосовуйте абразивні засоби, абразивні серветки, розчинники або металеві предмети.

Утилізація

 **Попередження!** Існує небезпека травмування або задушення.

- Щоб отримати інформацію про належну утилізацію приладу, слід звернутися до органів муніципальної влади.
- Відключіть прилад від електромережі.
- Відріжте кабель живлення і викиньте його.
- Сплющте зовнішні газові труби.

Сервісне обслуговування

- Для ремонту приладу звертайтеся у сервісний центр. Рекомендується використовувати тільки оригінальні запасні частини.

Цей продукт по змісту небезпечних речовин відповідає вимогам Технічного регламенту обмеження використання деяких небезпечних речовин в електричному та електронному обладнанні (постанова Кабінету Міністрів України №1057 від 3 грудня 2008р.)

Опис виробу

Оснащення варильної поверхні

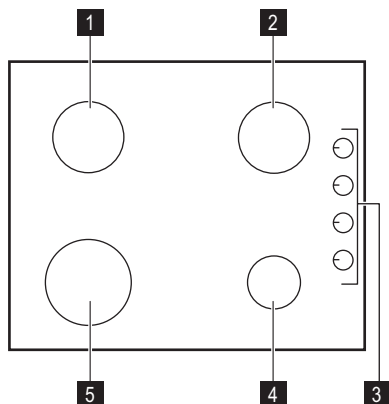

- 1** Конфорка середньої швидкості
- 2** Конфорка середньої швидкості
- 3** Ручки керування
- 4** Допоміжна конфорка
- 5** Швидка конфорка

Ручки керування

Символ	Опис
	газ не подається / вимкнено

Символ	Опис
	положення розпалювання / максимальна подача газу
	мінімальна подача газу

Щоденне користування

⚠ Попередження! Див. розділи з інформацією щодо техніки безпеки.

Запалювання конфорки

⚠ Попередження! Будьте дуже обережні при використанні відкритого вогню в кухні. Виробник не несе відповідальності у випадку неправильного поводження з вогнем.

i Завжди запалюйте конфорку перед тим, як ставити на неї каструлю.

Щоб запалити конфорку, виконайте наступні дії.

1. Поверніть ручку керування проти годинникової стрілки у максимальне положення () і натисніть її.

2. Тримайте ручку приблизно 5 секунд, щоб термopара нагрілась. У іншому випадку подача газу припиниться.
 3. Коли встановиться рівномірне полум'я, відрегулюйте його рівень.
- i** Якщо після декількох спроб конфорка не загоряється, переконайтеся, що корона і кришка знаходяться у правильному положенні.

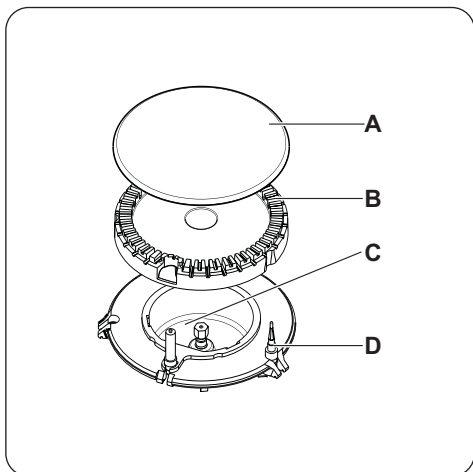

- A) Кришка конфорки
- B) Розсікач конфорки
- C) Свічка запалювання
- D) Термопара

⚠ Попередження! Не тримайте ручку керування натиснутою довше 15 секунд.

Якщо конфорка не загорається через 15 секунд, відпустіть ручку керування, поверніть її в положення «вимкнено» та

спробуйте знову запалити конфорку мінімум через 1 хвилину.

Важливо! За відсутності електроживлення розпалювання конфорки можна здійснити без електричного пристрою; у цьому випадку піднесіть до пальника полум'я, натисніть на відповідну ручку і поверніть її проти годинникової стрілки у положення «максимум».

i Якщо пальник випадково згасне, поверніть ручку в положення "вимк." і спробуйте підпалити пальник знову через 1 хвилину.

i Генератор іскри може спрацювати автоматично, коли ви увімкнете подачу електроенергії після встановлення або після того, як відновиться електропостачання після перебоїв. Це нормально.

Вимикання пальника

Щоб загасити пальник, поверніть ручку на символ ● .

⚠ Попередження! Перед тим як знімати посуд із конфорки, зменште полум'я або вимкніть конфорку.

Корисні поради

⚠ Попередження! Див. розділи з інформацією щодо техніки безпеки.

Економія електроенергії

- По можливості завжди накривайте каструлі кришкою.
- Коли рідина починає кипіти, прикручуйте газ, щоб вона кипіла на повільному вогні.

Користуйтеся посудом, діаметр дна якого відповідає розмірам конфорок.

Конфорка	Діаметр посуду
Швидка конфорка	180 - 260 мм

Конфорка	Діаметр посуду
Конфорка середньої швидкості	120 - 220 мм
Допоміжна конфорка	80 - 180 мм

⚠ Попередження! Не використовуйте на газових конфорках кам'яний і чавунний посуд, пластини для гриля чи тостів.

⚠ Попередження! Переконайтеся, що дно посуду не виступає над ручками керування. Якщо ручки керування знаходяться під дном посуду, вони можуть нагрітися полум'ям. Не ставте одну каструлю чи сковорідку одночасно на дві конфорки.

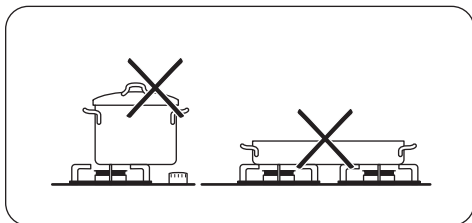

⚠ Попередження! Переконайтеся що ручки посуду не виступають над

Догляд та чистка

⚠ Попередження! Див. розділи з інформацією щодо техніки безпеки.

⚠ Попередження! Перш ніж чистити прилад, вимкніть його й зачекайте, доки він охолоне. Перш ніж виконувати будь-які дії з технічного обслуговування або чищення, необхідно відключити прилад від джерела живлення.

i Подряпини або темні плями на поверхні не впливають на роботу приладу.

- Підставки для посуду можна знімати для зручності миття варильної поверхні.
- Щоб очистити емальовані деталі, кришку та корону, помийте їх теплою мильною водою й ретельно висушіть перед встановленням.
- Деталі з іржостійкої сталі промийте водою, а потім насухо витріть м'якою ганчіркою.
- Підставки для посуду **не можна** мити в посудомийній машині. Мийте їх **вручну**.
- Будьте обережні, витираючи підставки для посуду після миття вручну, оскільки

переднім краєм варильної поверхні. Переконайтеся, що посуд для готування розміщено по центру кіл – завдяки цьому посуд буде розміщено максимально стабільно та зменшиться споживання газу.

Щоб уникнути травм чи проливання вмісту посуду, не ставте на конфорки нестійкий або деформований посуд.

⚠ Попередження! Не використовуйте розсіювач полум'я.

⚠ Попередження! Протікання рідини під час готування їжі може призвести до розтріскування скла.

в процесі покриття емаллю на них іноді залишаються гострі краї. Якщо потрібно, видаляйте стійкі плями за допомогою па-стоподібного засобу для чищення.

- Упевніться, що після чищення підставки для посуду встановлено правильно.
- Щоб конфорки працювали правильно, упевніться, що ребра підставок для посуду знаходяться в центрі конфорки.

- **Будьте дуже обережні, знімаючи і встановлюючи підставки для посуду, щоб запобігти пошкодженню варильної поверхні.**

Після чищення насухо протріть прилад м'якою тканиною.

Видалення забруднень:

1. – **Негайно видаляйте:** пластмасу, полімерну плівку, що розплавилася, залишки страв, що містять цукор.
 - **Вимкніть прилад і дайте йому охолонути**, перш ніж видаляти: вапняні та водяні розводи, бризки жиру та плями з металевим відблиском. Використовуйте спеціальний засіб для чищення, що може використовувати

ватись для даної варильної поверхні.

2. Чистіть прилад вологою ганчіркою з невеликою кількістю миючого засобу.
3. Після очищення **протріть прилад насухо чистою ганчіркою.**

 **Попередження!** Не використовуйте ножі, шкребки й інші подібні інструменти для чищення скла та поверхонь між ободами конфорок і рамою (за наявності).

 **Попередження!** Щоб не пошкрябати поверхню, не пересувайте посуд по склу. Також не кидайте на скло гострі й тверді предмети і не вдаряйте по краю варильної поверхні.

Усунення проблем

Проблема	Можлива причина	Спосіб усунення
Під час запалювання газу відсутня іскра	<ul style="list-style-type: none">• Не подається електроживлення	<ul style="list-style-type: none">• Перевірте, чи прилад підключено до електромережі та увімкнено.• Перевірте запобіжник. Якщо запобіжник спрацював декілька раз, викличте кваліфікованого електрика.
	<ul style="list-style-type: none">• Кришка та розсікач конфорки розміщені нерівно	<ul style="list-style-type: none">• Перевірте, щоб кришка та розсікач конфорки були встановлені правильно.
Полум'я згасає одразу після запалювання	<ul style="list-style-type: none">• Термопара достатньо не нагрівається	<ul style="list-style-type: none">• Після запалювання утримуйте ручку натиснутою приблизно 5 секунд.
Полум'я горить не по всьому колу конфорки	<ul style="list-style-type: none">• Розсікач конфорки забитий залишками їжі	<ul style="list-style-type: none">• Перевірте, чи не заблокована форсунка і чи не потрапили залишки їжі до розсікача конфорки.

Якщо виникла несправність, спочатку спробуйте вирішити проблему самостійно. Якщо ви не можете усунути проблему, зверніться до закладу, де ви придбали прилад, або до центру технічного обслуговування.

 У разі неправильного користування приладом або його встановлення не вповноваженим спеціалістом візит фахівця

www.zanussi.com

Чищення свічки запалювання

Чищення свічки запалювання можливе завдяки тому, що вона зроблена з керамічного матеріалу і металевого електрода. Ці елементи слід регулярно та ретельно очищувати. Крім того, потрібно перевіряти, чи не засмітилися отвори розсікачів конфорок.

Періодичне технічне обслуговування

Періодично звертайтеся до свого місцевого центру технічного обслуговування з проханням перевірити подачу газу та роботу пристрою для регулювання тиску, якщо він встановлений.

центру післяпродажного обслуговування або продавця може бути платним навіть у гарантійний період.

Ця інформація необхідна, щоб можна було швидко і правильно вам допомогти.

ти. Вона наведена на таблиці з технічними даними.

- Опис моделі
- Номер виробу (PNC)
- Серійний номер (S.N.)

Використовуйте лише оригінальні запасні частини. Їх можна придбати у сервісному

центрі та в авторизованих магазинах за-пчастин.

Наклейки, що постачаються разом із приладом (містяться у пакунку з приладдям)

Відповідно до нижченаведених інструкцій приліпіть клейкі наклейки.

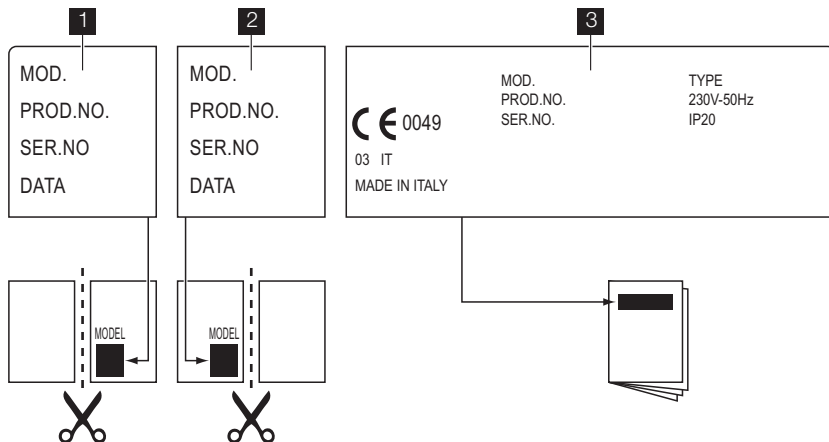

1 Приліпіть на гарантійний талон та віді-шліть цю частину

2 Приліпіть на гарантійний талон та збе-режіть цю частину

3 Приліпіть на інструкцію з експлуатації

Установка

⚠ Попередження! Див. розділи з інформацією щодо техніки безпеки.

⚠ Попередження! Наведені нижче інструкції щодо встановлення, підключення й технічного обслуговування плити повинен виконувати кваліфікований фахівець згідно зі стандартами і місцевими вимогами.

Підключення газу

Застосовуйте нерухоме з'єднання або гнучкий шланг із іржостійкої сталі згідно з чинними нормативними вимогами. При використанні гнучкого металевго шланга стежте, щоб він не контактував з рухомими деталями і не був здавлений. Також будь-

те обережні, встановлюючи варильну по-верхню разом із духовою шафою.

Важливо! Переконайтеся, що тиск газу відповідає рекомендованим показникам. Регульоване з'єднання кріпиться до труби газової магістралі за допомогою гайки G 1/2". Прикрутіть деталі, не докладаючи надмірних зусиль, відрегулюйте у потрібному напрямку і затягніть з'єднання.

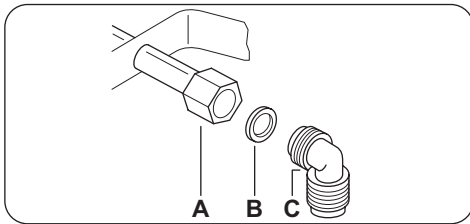

- A) Кінець трубки з гайкою
 B) Шайба
 C) Кутовий штуцер

Скраплений газ: використовуйте тримач для гумового шланга. Завжди встановлюйте прокладку. Після цього підключайте газ. Гнучкий шланг придатний до використання, якщо:

- він не нагрівається вище кімнатної температури, тобто вище 30°C;
- його довжина не перевищує 1500 мм;
- на ньому відсутні дроселі;
- він не піддається натягуванню чи скручуванню;
- він не торкається гострих країв чи кутів;
- можна легко здійснювати огляд його стану.

Перевіряючи стан гнучкого шлангу, переконайтеся у тому, що:

- на обох кінцях шлангу і по всій його довжині відсутні тріщини, порізи та ознаки горіння;
- матеріал не затвердів і зберігає еластичність;
- затискачі не вкрилися іржею;
- термін придатності не скінчився.

За наявності хоча б одного дефекту не ремонтуйте, а замініть шланг.

Важливо! Після встановлення переконайтеся у надійності ущільнення з'єднувальних елементів. Для такої перевірки використовуйте мильний розчин, а **не вогонь!**

Заміна інжекторів

1. Зніміть підставки для посуду.

2. Зніміть із конфорок кришки та корони.
3. За допомогою торцевого ключа 7 зніміть форсунки й замініть їх на ті, які відповідають типу газу, що використовується (див. таблицю в розділі «Технічна інформація»).
4. Складіть усі деталі, виконавши процедуру у зворотному порядку.
5. Замініть табличку з технічними даними (біля газової труби) на табличку з параметрами газу того типу, що буде подаватися. Цю табличку можна знайти в упаковці, що входить до комплекту приладу.

Якщо тиск газу, що подається, коливається чи відрізняється від потрібного тиску, на трубі подачі газу слід встановити відповідний регулятор тиску у відповідності з чинними нормами.

Настройка мінімального рівня

Для настройки мінімального рівня полум'я виконайте наступні дії.

1. Запаліть конфорку.
2. Поверніть ручку в положення мінімального полум'я.
3. Зніміть ручку.
4. Тонкою викруткою відрегулюйте положення гвинта обвідного клапана.

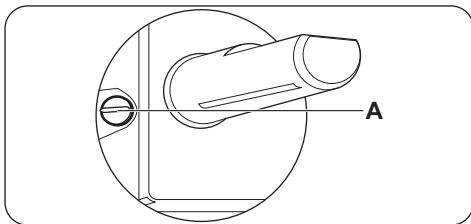

A) Гвинт обвідного клапана

- При переході з природного газу G20 20 мбар (або природного газу G20 13 мбар ⁵⁾) на скраплений газ повністю закрутіть гвинт обвідного клапана.
- При переході зі скрапленого газу на природний газ G20 20 мбар відкрутіть гвинт обвідного клапана приблизно на 1/4 оберт.

- При переході з природного газу G20 20 мбар на природний газ G20 13 мбар⁵⁾ відкрутіть гвинт обвідного клапана приблизно на 1/4 оберту.
- При переході зі скрапленого газу на природний газ G20 13 мбар⁵⁾ відкрутіть гвинт обвідного клапана приблизно на 1/2 оберту.
- При переході з природного газу G20 13 мбар⁵⁾ на природний газ G20 20 мбар закрутіть гвинт обвідного клапана приблизно на 1/4 оберту.

⚠ Попередження! Переконайтеся, що полум'я не згасає, якщо швидко повернути ручку з максимального положення в мінімальне.

Підключення до електромережі

- Прилад необхідно заземлити відповідно до вимог техніки безпеки.
- Перевірте, щоб напруга і тип електроживлення, вказані на табличці з технічними даними, відповідали напрузі і типу електроживлення у місцевій електромережі.
- Прилад оснащено електричним кабелем. На ньому має бути встановлена відповідна вилка, розрахована на навантаження, зазначене на табличці з технічними даними. Вилка має вставлятися у пристосовану розетку.
- Будь-які електричні деталі повинні встановлюватися або замінятися спеціалістом центру технічного обслуговування або кваліфікованим фахівцем.
- Завжди користуйтеся правильно встановленою протиударною розеткою.
- Переконайтеся, що після встановлення є вільний доступ до електричної розетки.
- Не тягніть за кабель живлення при відключенні приладу від мережі. Тягніть тільки за штепсельну вилку.
- Забороняється підключати прилад за допомогою подовжувача, адаптера чи паралельного підключення (існує ризик виникнення пожежі). Впевніться у тому, що заземлення відповідає стандартам і вимогам.

- Кабель живлення потрібно розмістити так, щоб він не торкався гарячих частин.
- Підключайте прилад через пристрій, який забезпечує від'єднання від електромережі на всіх полюсах, з мінімальною відстанню між контактами 3 мм (наприклад, автоматичний запобіжник, реле захисту від замикання на землю, плавкий запобіжник).
- Кабель живлення повинен бути розташований таким чином, щоб будь-яка його частина не нагрівалася вище 90°C. Синій нейтральний кабель повинен бути підключений до контакту клемної колодки, позначеного літерою «N». Фазовий кабель коричневого (або чорного) кольору (іде від виводу «L» клемної колодки) завжди має бути підключений до фази мережі.

Заміна електричного кабелю

Для заміни мережевого кабелю користуйтеся лише кабелем типу H05V2V2-F T90 або еквівалентним. Переконайтеся, що перетин кабелю може застосовуватись до передбаченої напруги і робочої температури. Жовтий/зелений провід заземлення повинен бути приблизно на 2 см довшим, ніж коричневий (або чорний) провід фази.

Вбудовування в кухонні меблі

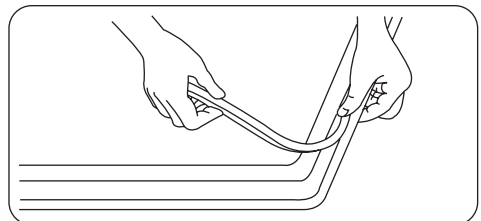
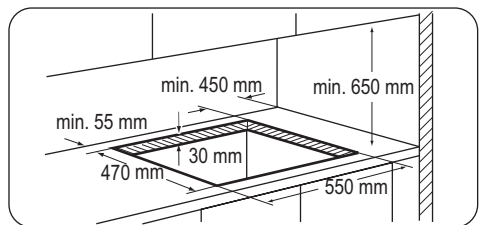

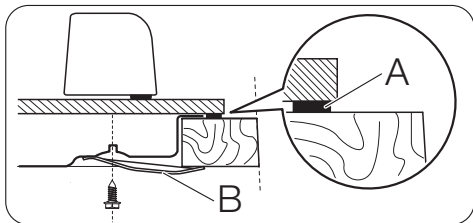

A) ущільнювач, що постачається

B) скоби, що постачаються

⚠️ Обережно! Установлюйте прилад лише на стільниці із плоскою поверхнею.

Варіанти вбудовування

Кухонна секція з дверцятами

Панель, яка встановлюється під варильною поверхнею, повинна легко зніматись для забезпечення доступу у випадку проведення ремонтних робіт.

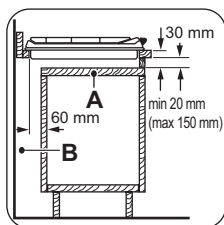

а) Знімна панель

Технічна інформація

Розміри варильної поверхні

Ширина:	580 мм
Довжина:	510 мм

Габарити ніші варильної поверхні

Ширина:	550 мм
Довжина:	470 мм

Теплова потужність

б) Місце, що може використовуватися для підключення

Кухонна секція з духовкою

Розміри ніші під варильну поверхню мають відповідати зазначеним, а кухня повинна бути оснащена вентиляційними отворами для безперервного надходження повітря. З міркувань безпеки, а також для полегшення від'єднання духової шафи від гарнітуру варильну поверхню і духову шафу слід підключати до джерела електроенергії окремо.

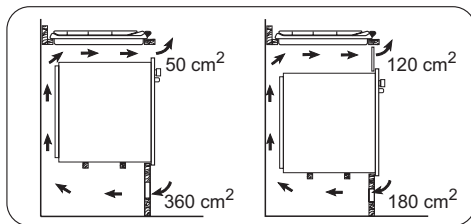

Швидка конфорка:	2,9 кВт
Конфорка середньої швидкості:	1,9 кВт
Допоміжна конфорка:	1,0 кВт
ЗАГАЛЬНА ПОТУЖНІСТЬ:	G20 (2H) 20 мбар = 7,7 кВт G30 (3B/P) 30 мбар = 545 г/год G31 (3B/P) 30 мбар = 536 г/год
Електроживлення:	230 В ~ 50 Гц
Категорія:	II2H3B/P

Підведення газу:	G 1/2"
Подача газу:	G20 (2H) 20 мбар
Клас приладу:	3

Діаметри обвідних клапанів

Конфорка	Ø обвідного клапану в 1/100 мм
Допоміжна конфорка	28
Конфорка середньої швидкості	32
Швидка конфорка	42

Газові конфорки

КОНФОРКА	ЗВИЧАЙНА ПОТУЖНІСТЬ кВт	ЗНИЖЕНА ПОТУЖНІСТЬ кВт	ЗВИЧАЙНА ПОТУЖНІСТЬ				
			ПРИРОДНИЙ ГАЗ G20 (2H) 20 мбар		скраплений газ (Бутан/пропан) G30/G31 (ЗВ/Р) 30/30 мбар		
			форс. 1/100 мм	м³/год	форс. 1/100 мм	G30 г/год	G31 г/год
Допоміжна конфорка	1.0	0.33	70	0.095	50	73	71
Конфорка середньої швидкості	1.9	0.45	96	0.181	71	138	136
Швидка конфорка	2.9 (природний газ) 2.7 (скраплений газ)	0.75	119	0.276	86	196	193

Газові конфорки G20 13 мбар — лише для Росії

КОНФОРКА	ЗВИЧАЙНА ПОТУЖНІСТЬ кВт	ЗНИЖЕНА ПОТУЖНІСТЬ кВт	ЗВИЧАЙНА ПОТУЖНІСТЬ ПРИРОДНИЙ ГАЗ G20 (2H) 13 мбар	
			форс. 1/100 мм	м³/год
Допоміжна конфорка	0.9	0.33	80	0.095
Конфорка середньої швидкості	1.4	0.45	105	0.148
Швидка конфорка	1.8	0.75	120	0.191

Охорона довкілля

Цей  символ на виробі або на його упаковці позначає, що з ним не можна поводитися, як із побутовим сміттям. Замість цього його необхідно повернути до

відповідного пункту збору для переробки електричного та електронного обладнання. Забезпечуючи належну переробку цього виробу, Ви допомагаєте попередити потенційні негативні наслідки для

навколишнього середовища та здоров'я людини, які могли би виникнути за умов неналежного позбавлення від цього виробу. Щоб отримати детальнішу інформацію стосовно переробки цього виробу, зверніться до свого місцевого офісу, Вашої служби утилізації або до магазину, де Ви придбали цей виріб.

Пакувальний матеріал



Пакувальні матеріали є безпечними для довкілля та придатні для переробки. На пластмасових компонентах нанесено маркування: >PE<, >PS< тощо. Викидайте пакувальні матеріали у відповідні контейнери для утилізації на переробному підприємстві.



www.zanussi.com/shop



397234405-A-492012