

<b>CS</b>	Návod k použití	2
<b>RO</b>	Manual de utilizare	15
<b>RU</b>	Инструкция по эксплуатации	28
<b>ES</b>	Manual de instrucciones	43

Varná deska

Plită

Варочная панель

Placa de cocci3n

# USER MANUAL

ZGG67412

CZ RO RU ES

# ZANUSSI

## Obsah

---

Bezpečnostní informace	2	Čištění a údržba	8
Bezpečnostní pokyny	3	Odstraňování závad	9
Popis spotřebiče	5	Instalace	10
Denní používání	6	Technické informace	13
Užitečné rady a tipy	7	Poznámky k ochraně životního prostředí	14

Změny vyhrazeny.

## Bezpečnostní informace

---

Tento návod si pečlivě přečtete ještě před instalací spotřebiče a jeho prvním použitím. Výrobce nezodpovídá za škody a zranění způsobená nesprávnou instalací či chybným používáním. Návod k použití vždy uchovávejte spolu se spotřebičem pro jeho budoucí použití.

### Bezpečnost dětí a postižených osob

 **Upozornění** Hrozí nebezpečí udušení, úrazu nebo jiných trvalých následků.

- Tento spotřebič smí používat děti starší osmi let nebo osoby se sníženými fyzickými, smyslovými nebo duševními schopnostmi nebo osoby bez patřičných zkušeností a znalostí pouze, pokud tak činí pod dozorem osoby, která je zodpovědná za jejich bezpečnost.
- Nenechte děti hrát si se spotřebičem.
- Všechny obaly uschovejte z dosahu dětí.
- Je-li spotřebič v provozu nebo pokud chladne, nedovolte dětem a domácím zvířatům, aby se k němu přibližovaly. Přístupné části jsou horké.
- Pokud je spotřebič vybaven dětskou bezpečnostní pojistkou, doporučuje se ji aktivovat.
- Čištění a uživatelskou údržbu spotřebiče by neměly provádět děti bez dozoru.

## Všeobecné bezpečnostní informace

- Spotřebič a jeho dostupné části se mohou během používání zahřát na vysokou teplotu. Nedotýkejte se topných článků.
- Spotřebič nepoužívejte spolu s externím časovačem nebo samostatným dálkovým ovládním.
- Příprava jídel s tuky či oleji na varné desce bez dozoru může být nebezpečná a způsobit požár.
- Oheň se nikdy nesnažte uhasit vodou, ale vypněte spotřebič a poté plameny zakryjte např. víkem nebo hasicí rouškou.
- Nepokládejte věci na varnou desku.
- K čištění spotřebiče nepoužívejte čisticí zařízení na páru.
- Na varnou desku nepokládejte žádné kovové předměty jako nože, vidličky, lžice nebo pokličky, protože by se mohly zahřát na velmi vysokou teplotu.

### **Bezpečnostní pokyny**

#### Instalace

 **Upozornění** Tento spotřebič smí instalovat jen kvalifikovaná osoba.

- Odstraňte veškerý obalový materiál.
- Poškozený spotřebič neinstalujte ani nepoužívejte.
- Řiďte se pokyny k instalaci dodanými spolu s tímto spotřebičem.
- Dodržujte minimální vzdálenosti od ostatních spotřebičů a nábytku.
- Při přemísťování spotřebiče buďte vždy opatrní, protože je těžký. Vždy noste ochranné rukavice.
- Utěsněte výřez v povrchu pomocí těsniva, abyste zabránili bobtnání z důvodu vlhkosti.
- Chraňte dno spotřebiče před párou a vlhkostí.
- Spotřebič neinstalujte vedle dveří či pod oknem. Zabráníte tak převržení horkého nádobí ze spotřebiče při otevírání dveří či okna.

- Pokud je spotřebič instalován nad zásuvkami, ujistěte se, že prostor mezi dnem spotřebiče a horní zásuvkou zajišťuje dostatečnou cirkulaci vzduchu.
- Spodek spotřebiče se může silně zahřát. Doporučujeme proto instalovat nehořlavý samostatný panel pod spotřebičem, který bude zakrývat spodek spotřebiče.

#### Připojení k elektrické síti

 **Upozornění** Hrozí nebezpečí požáru nebo úrazu elektrickým proudem.

- Veškerá elektrická připojení musí být provedena kvalifikovaným elektrikářem.
- Spotřebič musí být uzemněn.
- Před každou údržbou nebo čištěním je nutné se ujistit, že je spotřebič odpojen od elektrické sítě.
- Použijte správný typ napájecího kabelu.
- Elektrické kabely nesmí být zamotané.
- Dbejte na to, aby se elektrické přívodní kabely nebo zástrčky (jsou-li součástí výbavy)

nedotýkaly horkého spotřebiče nebo horkého nádobí, když spotřebič připojujete do blízké zásuvky.

- Ujistěte se, že je spotřebič nainstalován správně. Volné a nesprávné zapojení napájecího kabelu či zástrčky (je-li součástí výbavy) může mít za následek přehřátí svorky.
- Ujistěte se, že je nainstalována ochrana před úrazem elektrickým proudem.
- Použijte svorku k odlehčení kabelu od tahu.
- Dbejte na to, abyste nepoškodili napájecí kabel nebo síťovou zástrčku (je-li součástí výbavy). Pro výměnu napájecího kabelu se obraťte na servisní středisko nebo elektrikaře.
- Je nutné instalovat vhodný vypínač nebo izolační zařízení k řádnému odpojení všech napájecích vodičů spotřebiče. Toto izolační zařízení musí mít mezeru mezi kontakty alespoň 3 mm širokou.
- Používejte pouze správná izolační zařízení: ochranné vypínače vedení, pojistky (pojistky šroubového typu se musí odstranit z držáku), ochranné zemnicí jističe a stykače.

### Připojení plynu

- Veškerá plynová připojení by měla být provedena kvalifikovanou osobou.
- Před instalací je nutné zajistit, aby seřízení spotřebiče odpovídalo podmínkám místního rozvodu plynu (druhu plynu a tlaku plynu).
- Zkontrolujte, zda kolem spotřebiče může obíhat chladný vzduch.
- Informace ohledně přívodu plynu naleznete na typovém štítku.
- Tento spotřebič není připojen k zařízení na odvod spalin. Ujistěte se, že je spotřebič připojen dle aktuálních instalačních vyhlášek. Dbejte na požadavky týkající se dostatečné ventilace.

### Použití spotřebiče

 **Upozornění** Před prvním použitím odstraňte veškerý obalový materiál, štítky a ochrannou fólii.

 **Upozornění** Hrozí nebezpečí zranění, popálení či úrazu elektrickým proudem.

- Tento spotřebič používejte v domácnosti.
- Neměňte technické parametry tohoto spotřebiče.
- Zapnutý spotřebič nenechávejte bez dozoru.
- Nepracujte se spotřebičem, když máte vlhké ruce nebo když je v kontaktu s vodou.
- Na varné zóny nepokládejte přístroje nebo pokličky. Byly by horké.
- Po použití nastavte varnou zónu do polohy „vypnuto“.
- Nepoužívejte spotřebič jako pracovní nebo odkládací plochu.
- Vložíte-li jídlo do horkého oleje, může olej vystříknout.

 **Upozornění** Hrozí nebezpečí požáru nebo výbuchu.

- Tuky a oleje mohou při zahřátí uvolňovat hořlavé páry. Když vaříte s tuky a oleji, držte plameny a ohřáté předměty mimo jejich dosah.
- Páry uvolňované velmi horkými oleji se mohou samovolně vznítit.
- Použitý olej, který obsahuje zbytky potravin, může způsobit požár při nižších teplotách než olej, který se používá poprvé.
- Do spotřebiče, do jeho blízkosti nebo na spotřebič neumísťujte hořlavé předměty nebo předměty obsahující hořlavé látky.

 **Upozornění** Hrozí nebezpečí poškození spotřebiče.

- Nepokládejte horké nádoby na ovládací panel.
- Nenechte vyvařit vodu v nádobách.
- Nezapínejte varné zóny s prázdnými nádobami nebo zcela bez nádob.
- Na spotřebič nepokládejte hliníkovou fólii.
- Varná deska nesmí přijít do styku s kyselými tekutinami jako je ocet, citrónová šťáva nebo s prostředky na odstraňování vodního

kamene. Mohou totiž zanechat matné skvrny.

- Tento spotřebič je určen výhradně pro přípravu jídel. Nesmí být používán k jiným účelům, například k vytápění místnosti.
- Při použití plynového varného spotřebiče vzniká v místnosti, ve které je spotřebič instalovaný, teplo a vlhko. V místě instalace spotřebiče zaříďte dobrou ventilaci.
- Ujistěte se, že nejsou ventilační otvory zakryté.
- Prodloužené intenzivní používání spotřebiče může vyžadovat přídavné větrání, například otevřením okna, nebo účinnější větrání, například zvýšením stupně mechanického větrání - pokud je jím místnost vybavena.
- Používejte pouze nádobí se správným tvarem a průměrem dna větším než jsou rozměry hořáků. Hrozí nebezpečí přehřátí a prasknutí skleněné desky (je-li součástí spotřebiče).
- Zkontrolujte, zda plamen nezhasne, otočíte-li ovladačem rychle z maximální do minimální polohy.
- Ujistěte se, že jsou nádoby umístěny na středu plotýnek a nepřechýlí přes okraje varné desky.
- Používejte pouze příslušenství dodávané se spotřebičem.

## Popis spotřebiče

### Uspořádání varné desky

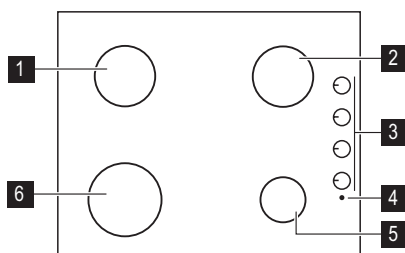

- 1 Středně rychlý hořák
- 2 Středně rychlý hořák
- 3 Ovladače
- 4 Tlačítko generátoru jisker
- 5 Pomocný hořák
- 6 Rychlý hořák

- Na hořáky neinstalujte rozptylovač plamene.

### Čištění a údržba

**⚠ Upozornění** Hrozí nebezpečí poškození spotřebiče.

- Spotřebič čistěte pravidelně, abyste zabránili poškození materiálu jeho povrchu.
- K čištění spotřebiče nepoužívejte proud vody nebo páru.
- Hořáky nemyjte v myčce nádobí.
- Vyčistěte spotřebič vlhkým měkkým hadrem. Používejte pouze neutrální mycí prostředky. Nepoužívejte prostředky s drsnými částicemi, drátěnky, rozpouštědla nebo kovové předměty.

### Likvidace



**⚠ Upozornění** Hrozí nebezpečí úrazu či udušení.

- Pro informace ohledně správné likvidace spotřebiče se obraťte na místní úřady.
- Odpojte spotřebič od elektrické sítě.
- Odřízněte a vyhoďte síťový kabel.
- Vnější plynové potrubí slisujte.

### Obsluha

- Pro opravu spotřebiče kontaktujte servisní středisko. Doporučujeme používat pouze originální náhradní díly.

## Ovladače

Symbol	Popis
	bez přívodu plynu / poloha vypnuto
	maximální přívod plynu

Symbol	Popis
	minimální přívod plynu
	zapalování

## Denní používání

 **Upozornění** Viz kapitoly o bezpečnosti.

 **Upozornění** Před prvním použitím odstraňte veškerý obalový materiál, štítky a ochrannou fólii.



### Zapálení hořáku

 **Upozornění** Při používání otevřeného ohně v kuchyni buďte velmi opatrní.

Výrobce odmítá jakoukoli odpovědnost za chybné použití plamene.

 Hořák vždy zapalte před tím, než na něj postavíte nádobu.

Zapálení hořáku:

1. Stiskněte a podržte tlačítko generátoru jisker .
2. Současným otočením ovladače proti směru hodinových ručiček do maximální polohy  a jeho zatlačením zapálíte hořák.
3. Když hořák hoří, pusťte tlačítko zapalovače, ale držte ovladač v této poloze ještě 10 sekund nebo méně. To umožní, aby se termočlánek zahřál. V opačném případě bude přívod plynu přerušen.
4. Když se plamen ustálí, nastavte jeho intenzitu.

 Jestliže se hořák ani po několika pokusech nezapálí, zkontrolujte, zda je korunka a její víčko ve správné poloze.

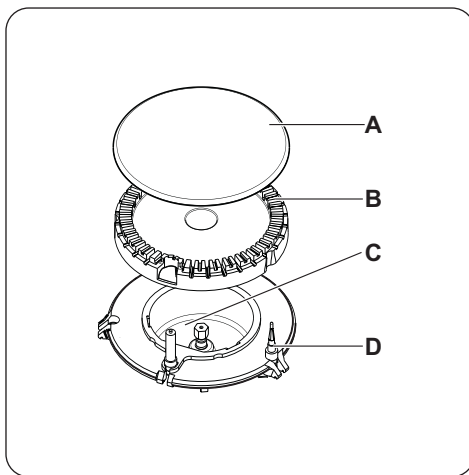

A) Víčko hořáku

B) Korunka hořáku

C) Zapalovací svíčka

D) Termočlánek

 **Upozornění** Ovladač stiskněte na maximálně 15 sekund.

Jestliže se hořák po uplynutí 15 sekund nezapálí, uvolněte ovladač, otočte ho do polohy vypnuto a před dalším pokusem o zapálení hořáku alespoň jednu minutu počkejte.

**Důležité** Při přerušení dodávky elektrického proudu můžete hořák zapálit i bez elektrického zařízení. V takovém případě přiložte k hořáku plamen, zatlačte na příslušný ovladač a otočte jím proti směru hodinových ručiček na maximální pozici puštěného plynu.

**i** Jestliže z nějakého důvodu plamen zhasne, otočte ovladačem do polohy vypnuto, počkejte nejméně jednu minutu a pokuste se hořák znovu zapálit.

**i** Generátor jisker se může automaticky spouštět, když zapnete elektřinu, po instalaci nebo po výpadku proudu. Nejde o závadu.

## Užitečné rady a tipy

**!** **Upozornění** Viz kapitoly o bezpečnosti.

### Úspora energie

- Je-li to možné, vždy zakrývejte varné nádoby pokličkami.
- Když začnou tekutiny vřít, ztlumte plamen, aby jen mírně perlyly.

**!** **Upozornění** Používejte nádoby na vaření s průměrem vhodným pro rozměry hořáků.

Hořák	Průměry nádobí
Rychlý	180 - 260 mm
Levý zadní, středně rychlý	120 - 220 mm
Pravý zadní, středně rychlý	120 - 220 mm
Pomocný	80 - 180 mm

**!** **Upozornění** Ujistěte se, že dna varných nádob nestojí nad ovladači. Pokud jsou ovladače pode dny varných nádob, plameny je budou zahřívát. Nedávejte stejnou pánev na dva hořáky.

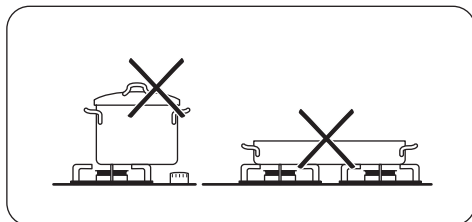

## Vypnutí hořáku

Chcete-li plamen zavřít, otočte ovladačem na symbol .

**!** **Upozornění** Před sejmutím nádoby z hořáku vždy nejdříve ztlumte nebo zhasněte plamen.

**!** **Upozornění** Ujistěte se, že držadla hrnců nepřecházejí nad předním okrajem varné desky. Ujistěte se, že jsou hrnce umístěné na středu hořáků, čímž získají maximální stabilitu a sníží se spotřeba plynu.

Abyste zabránili rozlití a případnému poranění, nepokládejte na hořáky nestabilní nebo poškozené nádoby.

**!** **Upozornění** Nepoužívejte rozptylovač plamene.

## Víko (samostatná sada pro specifické varné desky)



- Víko spotřebiče chrání při zavření povrch před prachem a při otevření před stříkajícím tukem. Nepoužívejte jej pro jiné funkce.
- Udržujte víko stále čisté.
- Před zavřením víka se ujistěte, že je spotřebič vychladlý.
- Skleněná víka se mohou při zahřátí rozbít.

## Čištění a údržba

**⚠ Upozornění** Viz kapitoly o bezpečnosti.

**⚠ Upozornění** Před čištěním spotřebič vypněte a nechte ho vychladnout. Před každou údržbou nebo čištěním odpojte spotřebič od zdroje elektrického napájení.

**i** Škrábance nebo tmavé skvrny na povrchu nemají vliv na funkci spotřebiče.

- Mřížky pod nádobu lze pro pohodlnější čištění vyjmout.
- Smaltované části, kryt a korunku hořáků umyjte vlažnou vodou se saponátem a před jejich vložením zpět je řádně osušte.
- Části z nerezové oceli omyjte vodou a pak osušte měkkým hadrem.
- Mřížky pod nádobu **nejsou** vhodné pro mytí v myčce nádobí. Musí se mýt **ručně**.
- Při ručním mytí mřížek pod nádobu buďte opatrní při jejich osušování, protože smaltování může mít někdy drsné hrany. V případě potřeby odstraňte odolné skvrny pomocí pastového čisticího prostředku.
- Po vyčištění mřížky pod nádobu správně umístěte.
- Mají-li hořáky správně fungovat, musí být ramena mřížek pod nádobu ve středu hořáků.

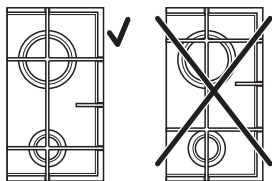

- **Při snímání mřížek pod nádobu buďte velmi opatrní, aby nedošlo k poškození varné desky.**

Po vyčištění spotřebič osušte měkkým hadrem.

### Odstranění nečistot:

1. – **Okamžitě odstraňte:** roztavený plast, plastovou folii nebo jídlo obsahující cukr.
  - **Spotřebič vypněte a nechte jej vychladnout** před čištěním: skvrn od vodního kamene, vodových kroužků, tukových skvrn nebo kovově lesklého zbarvení. Použijte speciální čisticí prostředek vhodný na povrch varné desky.
2. Vyčistěte spotřebič vlhkým hadrem s malým množstvím čisticího prostředku.
3. Nakonec **spotřebič otřete do sucha čistým hadříkem.**

Při vysokém zahřátí může nerezová ocel ztratit lesk. Z tohoto důvodu nesmíte vařit v nádobách z masťku, v kameninových pánvích nebo na litinových plátech.

### Čištění zapalovací svíčky

Elektrické zapalování se provádí pomocí keramické zapalovací svíčky s kovovou elektrodou. Udržujte tyto součásti čisté, aby hořáky dobře zapalovaly, a kontrolujte průchodnost otvorů v koruně hořáků.

### Pravidelná údržba

Pravidelně si v servisním středisku objednávejte kontrolu stavu přívodní plynové trubky a nastavovače tlaku, je-li instalován.

## Odstraňování závad

Problém	Možná příčina	Řešení
Při zapalování plynu nevzniká jiskra.	<ul style="list-style-type: none"><li>• Je přerušena dodávka elektrického proudu.</li></ul>	<ul style="list-style-type: none"><li>• Zkontrolujte, zda je spotřebič připojen a zda je zapnut zdroj elektrického proudu.</li><li>• Zkontrolujte pojistku (jistič). Jestliže pojistka (jistič) vypadne vícekrát, obraťte se na kvalifikovaného elektrikáře.</li></ul>
	<ul style="list-style-type: none"><li>• Víčko a korunka hořáku a jsou nasazeny nesymetricky.</li></ul>	<ul style="list-style-type: none"><li>• Zkontrolujte, zda je víčko a korunka hořáku správně nasazena.</li></ul>
Plamen zhasíná ihned po zapálení.	<ul style="list-style-type: none"><li>• Termočlánek není zahřátý na dostatečnou teplotu.</li></ul>	<ul style="list-style-type: none"><li>• Po zapálení plamene podržte ovladač stisknutý ještě 10 nebo méně sekund.</li></ul>
Plynový kroužek hoří nerovnoměrně.	<ul style="list-style-type: none"><li>• Korunka hořáku je ucpaná zbytky jídla.</li></ul>	<ul style="list-style-type: none"><li>• Ujistěte se, že není tryska zanesená a korunka hořáku není ucpaná zbytky jídla.</li></ul>

Pokud dojde k poruše spotřebiče, pokuste se nejprve závadu odstranit sami. Pokud problém nemůžete vyřešit sami, obraťte se prosím na vašeho prodejce nebo místní autorizované servisní středisko.

**i** V případě chyby v obsluze spotřebiče nebo v případě, že instalaci neprovedl autorizovaný technik, budete muset návštěvu technika ze servisu nebo prodejce zaplatit, i když je spotřebič ještě v záruce.

**K rychlé a účinné pomoci jsou nezbytné tyto údaje. Tyto údaje jsou k dispozici na typovém štítku.**

- Označení modelu .....

- Výrobní číslo (PNC) .....

- Sériové číslo (S.N.) .....

Používejte pouze originální náhradní díly. Originální náhradní díly můžete zakoupit v našem servisním středisku a autorizovaných obchodech s náhradními díly.

### Štítky dodávané v sáčku s příslušenstvím

Nalepte samolepící štítky následujícím způsobem:

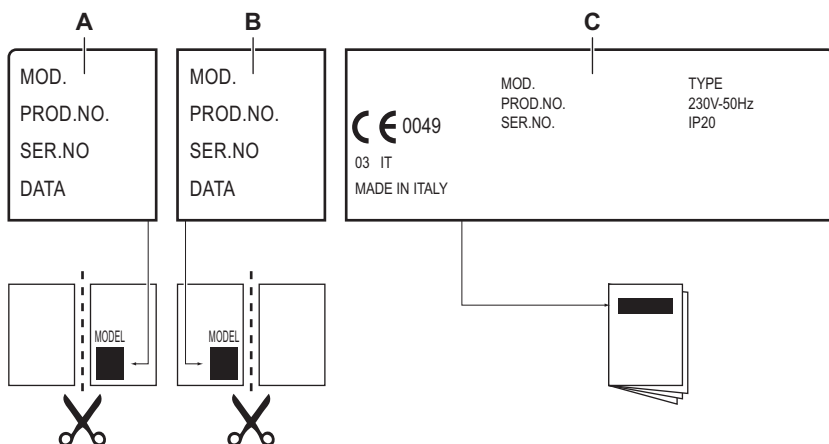

A) Nalepte jej na záruční list a odešlete tuto část (je-li to možné)

B) Nalepte jej na záruční list a uchovejte si tuto část (je-li to možné)

C) Nalepte jej na návod k použití

## Instalace

**⚠ Upozornění** Viz kapitoly o bezpečnosti.

**⚠ Upozornění** Následující pokyny k instalaci, připojení a údržbě smí provádět pouze kvalifikovaní pracovníci v souladu s platnými normami a místními předpisy.

**⚠ Upozornění** Pouze pro Rusko: tento spotřebič pracuje na zemní plyn G20 20 mbar. Před připojením plynu upravte

nastavení pro správný typ plynu G20 13 mbar. Řiďte se pokyny v kapitole „Výměna trysek“.

### Připojení plynu

Zvolte pevné přípojky nebo použijte ohebnou hadici z nerezové oceli v souladu s platnými předpisy. Pokud použijete ohebné kovové hadice, dbejte na to, aby se nikde nedotýkaly

pohyblivých částí, ani nebyly nikde přiskřepnuté. Také dávejte pozor, když je varná deska nainstalovaná společně s troubou.

**Důležité** Zajistěte, aby tlak přívodu plynu do zařízení odpovídal doporučeným hodnotám. Nastavitelná přípojka je připevněna k úplně rampě pomocí matice se závitem G 1/2". Volně našroubujte součásti, nastavte připojení do požadovaného směru a vše utáhněte.

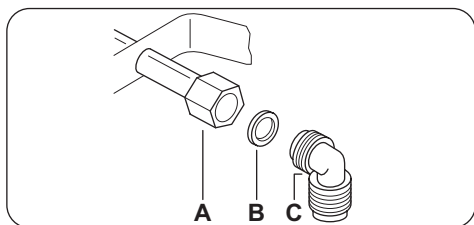

- A) Konec hřídele s maticí
- B) Pračka
- C) Potrubní koleno

### Zkpalněný plyn

U zkpalněného plynu použijte držák gumové hadice. Vždy použijte těsnění. Pak pokračujte s připojením plynu.

Pružnou hadici lze použít za těchto podmínek:

- nesmí se zahřát na vyšší než pokojovou teplotu, vyšší než 30 °C;
- nesmí být delší než 1500 mm;
- nesmí být přiskrcena;
- nesmí být vystavena tahu nebo zkroucení;
- nesmí být v kontaktu s ostrými kraji nebo rohy;
- musí být snadno přístupná, aby mohl být kontrolován její stav.

Při kontrole stavu pružné hadice se zjišťuje, zda:

- nemá po celé délce ani na koncích trhliny, zářezy nebo známky ohoření;
- materiál není ztvrdlý, ale má svou normální pružnost;
- spojovací svorky nejsou rezavé;
- doba její životnosti není prošlá.

Zjistíte-li jakoukoli z uvedených závad, hadici neopravujte, ale vyměňte ji.

**Důležité** Po dokončení instalace se ujistěte, že jsou těsnění u všech spojek v pořádku. Použijte mýdlový roztok, **nikoliv plamen!**

### Výměna trysek

1. Sundejte mřížky určené pod nádoby.
2. Odstraňte víčka a korunky hořáku.
3. Pomocí nástrčného klíče 7 odšroubujte vstřikovací trysky a nahraďte je tryskami potřebnými pro používaný druh plynu (viz tabulka v kapitole „Technické informace“).
4. Stejným postupem v opačném pořadí zase jednotlivé části smontujte.
5. Vyměňte typový štítek (nachází se v blízkosti přívodního plynového potrubí) za takový, který odpovídá novému druhu dodávaného plynu. Tento štítek můžete najít v balíčku dodávaném se spotřebičem.

Pokud je tlak plynu při napájení jiný nebo nestálý v porovnání s požadovaným tlakem, je nutné instalovat na přívodní plynové potrubí nastavovač tlaku.

### Nastavení minimální úrovně

Postup nastavení minimální úrovně hořáku:

1. Zapalte hořák.
2. Otočte ovladač do minimální polohy.
3. Odmontujte regulační kohout.
4. Úzkým šroubovákem nastavte polohu obtokového šroubu.

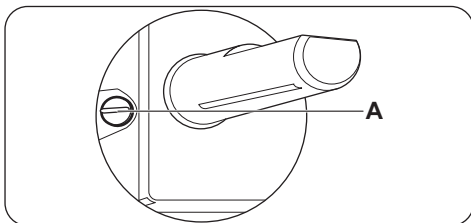

A) Obtokový šroub

- Jestliže přejdete ze zemního plynu G20 20 mbar (nebo na zemní plyn G20 13 mbar <sup>1)</sup>) na zkpalněný plyn obtokový šroub zcela zašroubujte a utáhněte.

1) pouze pro Rusko

- Při přechodu ze zkvapalnělého plynu na zemní plyn G20 20 mbar povolte obtokový šroub asi o 1/4 otáčky.
- Při přechodu ze zemního plynu G20 20 mbar na zemní plyn G20 13 mbar<sup>1)</sup> povolte obtokový šroub asi o 1/4 otáčky.
- Při přechodu ze zkvapalnělého plynu na zemní plyn G20 13 mbar<sup>1)</sup> povolte obtokový šroub asi o 1/2 otáčky.
- Při přechodu ze zemního plynu G20 13 mbar<sup>1)</sup> na zemní plyn G20 20 mbar utáhněte obtokový šroub asi o 1/4 otáčky.

**⚠ Upozornění** Zkontrolujte, zda plamen nezhasne, otočíte-li ovladačem rychle z maximální do minimální polohy.

### Připojení k elektrické síti

- Přesvědčte se, že jmenovité napětí a typ napájení na typovém štítku odpovídají napětí a výkonu místního zdroje napájení.
- Spotřebič se dodává s napájecím kabelem. Ten musí být vybaven správnou zástrčkou vhodnou pro danou zátěž vyznačenou na typovém štítku. Ujistěte se, že je zástrčka zapojena do správné zásuvky.
- Vždy používejte správně instalovanou síťovou zásuvku s ochranou proti úrazu elektrickým proudem.
- Po instalaci musí zůstat síťová zástrčka nadále dostupná.
- Neodpojujte spotřebič ze zásuvky tahem za kabel. Vždy tahejte za zástrčku.
- Při připojení spotřebiče pomocí prodlužovacího kabelu, rozdvojky nebo vícenásobného připojení hrozí nebezpečí požáru. Ujistěte se, že uzemnění splňuje platné normy a nařízení.
- Napájecí kabel nesmí být vystaven teplotám vyšším než 90 °C.

Ujistěte se, že jste připojili modře zbarvený nulový vodič ke svorce označené písmenem „N“. Hnědě (nebo černě) zbarvený fázový vodič připojte ke svorce označené písmenem „L“. Fázový vodič musí být vždy připojen.

### Výměna připojovacího kabelu

Připojovací kabel vyměňte pouze za kabel H05V2V2-F T90 nebo ekvivalentní typ. Ujistěte se, že průřez kabelu odpovídá napětí a provozní teplotě. Zemní vodič zbarvený žltozeleně musí být přibližně o 2 cm delší než hnědý (nebo černý) fázový vodič.

### Vestavba

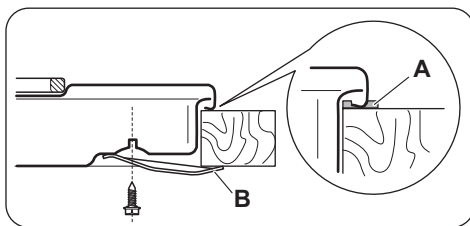
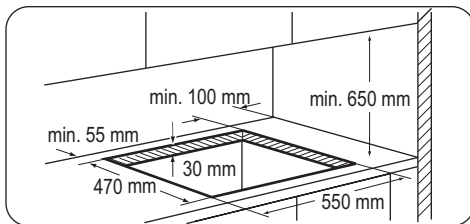

- A) dodávané těsnivo
- B) dodávaná konzola

**⚠ Pozor** Spotřebič instalujte pouze na pracovní plochu s rovným povrchem.

### Možnosti zapuštění

#### Kuchyňská skříňka s dvířky

Panel instalovaný pod varnou deskou musí být snadno odnímatelný a umožňovat snadný přístup v případě, že je nutný technický zásah.

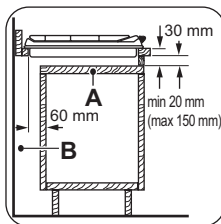

- A) Odnímatelný panel
- B) Prostor pro připojky

## Kuchyňská skříňka s troubou

Rozměry výřezu pro varnou desku musí odpovídat uvedeným hodnotám a kuchyňská linka musí být vybavena otvory pro trvalý přívod vzduchu. Elektrické připojení varné desky a trouby musí být z bezpečnostních důvodů in-

stalováno odděleně a umožňovat snadné vyjmutí trouby z linky.

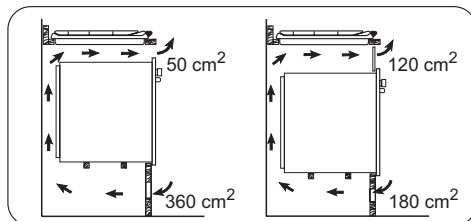

## Technické informace

### Rozměry varné desky

Šířka:	580 mm
Délka:	500 mm

Šířka:	550 mm
Délka:	470 mm

### Rozměry výřezu pro varnou desku

### Tepelný výkon

Rychlý hořák	3.0 kW
Středně rychlý hořák:	2.0 kW
Pomocný hořák:	1.0 kW
CELKOVÝ VÝKON:	G20 (2H) 20 mbar = 8 kW G30/G31 (3B/P) 30/30 mbar = 567 g/h G20 (2H) 13 mbar = 8 kW pouze pro Rusko
Elektrické napájení:	230 V ~ 50 Hz
Kategorie:	II2H3B/P
Připojení plynu:	G 1/2"
Přívod plynu:	G20 (2H) 20 mbar
Třída spotřebiče:	3

### Průměry ventilů

Hořák	Ø trysek v 1/100 mm	Hořák	Ø trysek v 1/100 mm
Pomocný	28	Rychlý	42
Středně rychlý	32		

## Plynové hořáky pro ZEMNÍ PLYN G20 20 mbar

HOŘÁK	NORMÁLNÍ VÝKON kW	vstřikování 1/100 mm
Pomocný	1.0	70
Středně rychlý	2.0	96
Rychlý	3.0	119

## Plynové hořáky pro LPG G30/G31 30/30 mbar

HOŘÁK	NORMÁLNÍ VÝKON kW	vstřikování 1/100 mm	g/h
Pomocný	1.0	50	73
Středně rychlý	2.0	71	145
Rychlý	2.8	86	204

## Plynové hořáky pro ZEMNÍ PLYN G20 13 mbar - pouze pro Rusko

HOŘÁK	NORMÁLNÍ VÝKON kW	vstřikování 1/100 mm
Pomocný	1.0	82
Středně rychlý	2.0	111
Rychlý	3.0	149

## Poznámky k ochraně životního prostředí

Symbol  na výrobku nebo jeho balení udává, že tento výrobek nepatří do domácího odpadu. Je nutné odvézt ho do sběrného místa pro recyklaci elektrického a elektronického zařízení. Zajištěním správné likvidace tohoto výrobku pomůžete zabránit negativním důsledkům pro životní prostředí a lidské zdraví, které by jinak byly způsobeny nevhodnou likvidací tohoto výrobku. Podrobnější informace o recyklaci tohoto

výrobku zjistíte u příslušného místního úřadu, služby pro likvidaci domovního odpadu nebo v obchodě, kde jste výrobek zakoupili.

### Obalové materiály

 Obalové materiály neškodí životnímu prostředí a jsou recyklovatelné. Plastové díly jsou označeny značkami: >PE<, >PS< apod. Zlikvidujte prosím veškerý obalový materiál jako domácí odpad ve vhodném kontejneru v místě svého bydliště.

## Cuprins

---

Informații privind siguranța _____	15	Îngrijirea și curățarea _____	21
Instrucțiuni privind siguranța _____	16	Depanare _____	22
Descrierea produsului _____	19	Instalarea _____	23
Utilizarea zilnică _____	19	Informații tehnice _____	26
Sfaturi utile _____	20	Protejarea mediului înconjurător _____	27

Ne rezervăm dreptul asupra efectuării de modificări.

## Informații privind siguranța

---

Înainte de instalarea și de utilizarea aparatului, citiți cu atenție instrucțiunile furnizate. Producătorul nu este responsabil dacă instalarea și utilizarea incorectă a aparatului provoacă răni și daune. Păstrați întotdeauna instrucțiunile împreună cu aparatul pentru consultare ulterioară.

### Siguranța copiilor și a persoanelor vulnerabile

 **Avertizare** Risc de sufocare, de rănire sau de provocare a unei incapacități funcționale permanente.

- Acest aparat poate fi utilizat de copiii cu vârsta mai mare de 8 ani, de persoanele cu capacități fizice, senzoriale sau mentale reduse sau de persoanele fără cunoștințe sau experiență dacă sunt supravegheate de o persoană responsabilă pentru siguranța lor.
- Nu lăsați copiii să se joace cu aparatul.
- Nu lăsați la îndemâna copiilor ambalajul produsului.
- Nu lăsați copiii și animalele să se apropie de aparat atunci când acesta este în funcțiune sau când se răcește. Componentele accesibile sunt fierbinți.
- Dacă aparatul are un dispozitiv de siguranță pentru copii, vă recomandăm să-l activați.
- Curățarea și întreținerea curentă nu trebuie efectuate de copii nesupravegheați.

## Aspecte generale privind siguranța

- Aparatul și părțile accesibile ale acestuia devin fierbinți pe durata utilizării. Nu atingeți elementele de încălzire.
- A nu se folosi aparatul prin intermediul unui cronometru extern sau cu un sistem telecomandat separat.
- Gătirea neasistată la plită folosind grăsimi sau ulei poate fi periculoasă și poate provoca un incendiu.
- Nu încercați niciodată să stingeți focul cu apă. Opriti aparatul și acoperiți flacăra cu un capac sau cu o pătură anti-incendiu.
- Nu depozitați nimic pe suprafețele de gătit.
- Nu folosiți un aparat de curățat cu abur pentru a curăța aparatul.
- Obiectele de metal, de ex. cuțitele, furculițele, lingurile și capacele nu trebuie puse pe suprafața plitei, deoarece se pot înfierbânta.



### Instrucțiuni privind siguranța

#### Instalarea



**Avertizare** Doar o persoană calificată trebuie să instaleze acest aparat.

- Îndepărtați toate ambalajele.
- Dacă aparatul este deteriorat, nu îl instalați sau utilizați.
- Respectați instrucțiunile de instalare furnizate împreună cu aparatul.
- Respectați distanțele minime față de alte aparate și corpuri de mobilier.
- Procedați cu atenție sporită atunci când mutați aparatul deoarece acesta este greu. Purtați întotdeauna mănuși de protecție.
- Închideți etanș suprafețele tăiate cu un agent de etanșare pentru ca umezeala să nu umfle materialul.
- Protejați partea de jos a aparatului de abur și umezeală.
- Nu așezați aparatul lângă o ușă sau sub o fereastră. Astfel, vasele fierbinți de pe apa-

rat nu vor cădea atunci când ușa sau fereastra va fi deschisă.

- Dacă aparatul este așezat deasupra unor sertare, verificați dacă spațiul dintre partea de jos a aparatului și sertarul de sus este suficient pentru a permite circulația aerului.
- Baza aparatului poate deveni fierbinte. Vă recomandăm să instalați sub aparat un panou de separare ignifug pentru a preveni accesarea bazei acestuia.

#### Conexiunea la rețeaua electrică



**Avertizare** Risc de incendiu și de electrocutare.

- Toate conexiunile electrice trebuie realizate de către un electrician calificat.
- Aparatul trebuie legat la o priză cu împământare-CP.
- Înainte de a efectua orice tip de operație, asigurați-vă că ați deconectat aparatul de la sursa de curent.

- Folosiți un cablu de alimentare electrică adecvat.
- Nu permiteți încălcirea cablurilor electrice.
- Nu lăsați cablul de alimentare sau ștecherul (dacă există) să atingă aparatul fierbinte sau vase fierbinți atunci când conectați aparatul la prizele din vecinătate
- Verificați dacă aparatul a fost instalat corect. Cablurile de alimentare electrică și ștecherule (dacă există) slăbite sau incorecte pot să provoace încălzirea excesivă a terminalului.
- Verificați dacă este instalată protecția la electrocutare.
- Pentru cablu, folosiți o clemă pentru reducerea tensionării
- Procedați cu atenție pentru a nu deteriora ștecherul (dacă există) sau cablul de alimentare electrică. Contactați centrul de service sau un electrician pentru a schimba un cablu de alimentare deteriorat.
- Instalația electrică trebuie să fie prevăzută cu un dispozitiv de izolare, care să vă permită să deconectați aparatul de la rețea la toți polii. Dispozitivul izolator trebuie să aibă o deschidere între contacte de cel puțin 3 mm.
- Folosiți doar dispozitive de izolare adecvate: întrerupătoare pentru protecția liniei, siguranțe (siguranțe înfiletabile scoase din suport), contactori și declanșatori la protecție împământare.

### Racordul la gaz

- Toate racordurile la gaz trebuie realizate de către o persoană calificată.
- Înainte de instalare, verificați dacă condițiile din rețeaua locală de distribuție a gazului (tipul și presiunea gazului) și reglajele aparatului sunt compatibile.
- Verificați dacă aerul circulă în jurul aparatului.
- Informațiile despre alimentarea cu gaz se găsesc pe plăcuța cu date tehnice.
- Acest aparat nu este conectat la un dispozitiv care să evacueze produsele rezultate în urma combustiei. Aparatul se racordează în

conformitate cu reglementările în vigoare privind instalarea. Acordați o deosebită atenție aspectelor referitoare la ventilația adecvată.

### Utilizarea

 **Avertizare** Scoateți toate ambalajele, etichetele și foliile de protecție înainte de prima utilizare.

 **Avertizare** Pericol de vătămare, arsuri sau electrocutare.

- Utilizați acest aparat într-un mediu casnic.
- Nu modificați specificațiile acestui aparat.
- Nu lăsați aparatul nesupravegheat în timpul funcționării.
- Nu acționați aparatul având mâinile umede sau când acesta este în contact cu apa.
- Nu puneți tacâmuri sau capace de oale pe zonele de gătit. Acestea devin fierbinți.
- După utilizare, opriți zona de gătit.
- Nu utilizați aparatul drept suprafață de lucru sau de depozitare.
- Când puneți alimente în ulei fierbinte, pot să sară stropi.

 **Avertizare** Pericol de explozie sau incendiu.

- Grăsimile și uleiul, atunci când sunt încălzite, pot elibera vapori inflamabili. Țineți flăcările sau obiectele încălzite departe de grăsimi și uleiuri atunci când gătiți.
- Vaporii pe care îi eliberează uleiul foarte fierbinte pot să se aprindă spontan.
- Uleiul folosit, care conține resturi de mâncare, poate lua foc la temperaturi mai mici decât uleiul care este utilizat pentru prima dată.
- Produsele inflamabile sau obiectele umezite cu produse inflamabile nu trebuie introduse în aparat, nici puse adiacent sau deasupra acestuia.

 **Avertizare** Pericol de deteriorare a aparatului.

- Nu țineți vase pe panoul de comandă.

- Nu permiteți evaporarea completă a lichidului din vase.
- Nu activați zonele de gătit dacă pe acestea nu se află vase sau vasele sunt goale.
- Nu puneți folie din aluminiu pe aparat.
- Nu permiteți lichidelor acide, precum oțetul, suc de lămâie sau agenții detartrați să intre în contact cu plita. Aceste produse pot conduce la apariția de zone mătuite.
- Acest aparat poate fi utilizat numai pentru gătit. Nu utilizați în alte scopuri, de exemplu pentru încălzirea încăperii.
- Utilizarea unui aparat de gătit cu gaz are ca efect producerea de căldură și umezeală. Asigurați o bună ventilație a camerei în care aparatul este instalat.
- Nu blocați fantele de ventilație.
- Utilizarea îndelungată a aparatului poate necesita aerisire suplimentară, de exemplu deschiderea unei ferestre, sau o ventilație mai eficientă, de exemplu prin mărirea puterii ventilației mecanice, dacă există.
- Folosiți doar vase stabile cu forma corectă și diametrul mai mare decât dimensiunile arzătoarelor. Există riscul de supraîncălzire și fisurare a plăcii de sticlă (dacă este disponibilă).
- Când rotiți brusc butonul din poziția de maxim în cea de minim, asigurați-vă că flacăra nu se stinge.
- Poziționați vasele central pe inele și nu le lăsați să iasă în afara marginii suprafeței de gătit.
- Utilizați doar accesoriile furnizate împreună cu aparatul.

- Nu instalați adaptoare de flacăra pe arzător.

### Întreținerea și curățarea



**Avertizare** Pericol de deteriorare a aparatului.

- Curățați regulat aparatul pentru a preveni deteriorarea materialului de la suprafață.
- Nu folosiți apă pulverizată și abur pentru curățarea aparatului.
- Nu curățați arzătoarele în mașina de spălat vase.
- Curățați aparatul cu o lavetă moale, umedă. Utilizați numai detergenți neutri. Nu folosiți produse abrazive, bureți abrazivi, solvenți sau obiecte metalice.

### Aruncarea la gunoi



**Avertizare** Risc de rănire sau de sufocare.

- Contactați autoritatea locală pentru informații privind aruncarea adecvată a acestui aparat.
- Deconectați aparatul de la sursa de alimentare.
- Tăiați cablul electric și îndepărtați-l.
- Turtiți țevile externe de gaz.

### Service

- Contactați centrul de service pentru repararea aparatului. Vă recomandăm să utilizați doar piese de schimb originale.

# Descrierea produsului

## Configurația plitei de gătit

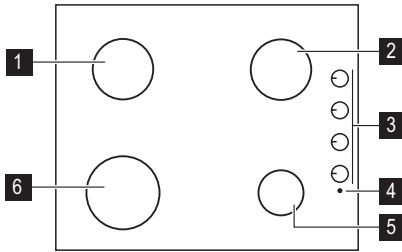

- 1 Arzător semi-rapid
- 2 Arzător semi-rapid
- 3 Butoane de comandă
- 4 Buton generator de scânteie
- 5 Arzător auxiliar
- 6 Arzător rapid

## Butoane de comandă

Pictogramă	Descriere
	fără alimentare cu gaz / poziție oprit
	alimentare maximă cu gaz

Pictogramă	Descriere
	alimentare minimă cu gaz
	aprindere

## Utilizarea zilnică

- Avertizare** Consultați capitolele privind Siguranța.
- Avertizare** Scoateți toate ambalajele, etichetele și foliile de protecție înainte de prima utilizare.

### Aprinderea arzătorului

- Avertizare** Procedați cu atenție atunci când utilizați flacără deschisă în bucătărie. Producătorul nu își asumă nicio responsabilitate în cazul utilizării necorespunzătoare a flăcării.
- Aprindeți întotdeauna arzătorul înainte de a pune vasele pe plită.

Pentru a aprinde arzătorul:

1. Țineți apăsat butonul generator de scânteie .
2. În același timp, rotiți butonul de comandă la stânga în poziția maximă și împingeți-l în jos pentru a aprinde arzătorul.

3. Eliberați butonul generator de scânteie când se aprinde arzătorul, dar mențineți butonul de comandă a gazului în această poziție pentru un timp egal sau mai mic de 10 secunde; astfel se va încălzi termocuplul. În caz contrar, alimentarea cu gaz va fi întreruptă.
4. După ce flacăra este constantă, o puteți regla.
  - În cazul în care, după câteva încercări arzătorul nu se aprinde, verificați poziția corectă a coroanei și capacului arzătorului.

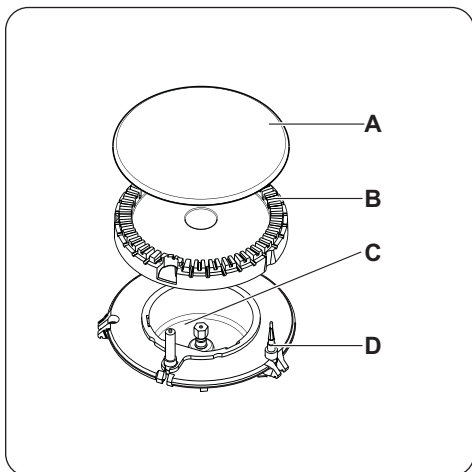

- A) Capac arzător
- B) Coroană arzător
- C) Bujie de aprindere
- D) Termocuplu

**⚠️ Avertizare** Nu țineți apăsat butonul de comandă mai mult de 15 secunde. Dacă arzătorul nu se aprinde nici după 15 secunde, eliberați butonul de comandă, rotiți-l

## Sfaturi utile

**⚠️ Avertizare** Consultați capitolele privind Siguranța.

### Economia de energie

- Pe cât posibil, puneți întotdeauna capace pe vase.
- Când începe să fiarbă lichidul, reduceți flacăra la minim pentru a fierbe la foc mic.

**⚠️ Avertizare** Folosiți vase cu diametre corespunzătoare cu dimensiunile arzătoarelor.

Arzător	Diametre pentru vase
Rapid	180 - 260 mm
Semi-rapid spate stânga	120 - 220 mm
Semi-rapid spate dreapta	120 - 220 mm

pe poziția oprit și încercați să aprindeți din nou arzătorul după ce a trecut cel puțin 1 minut.

**Important** În lipsa curentului electric, puteți aprinde arzătorul fără dispozitivul electric; în acest caz, apropiați o flacără de arzător, apăsați butonul respectiv și rotiți-l în sens antiorar până când ajunge pe poziția de maxim.

**i** Dacă arzătorul se stinge accidental, rotiți butonul de comandă în poziția oprit și încercați să aprindeți din nou arzătorul după cel puțin 1 minut.

**i** Generatorul de scântei poate porni automat la cuplarea alimentării electrice, după instalare sau după o pană de curent. Acest lucru este normal.

### Stingerea arzătorului

Pentru a stinge flacăra, rotiți butonul la simbolul ○.

**⚠️ Avertizare** Micșorați întotdeauna flacăra sau stingeți-o înainte de a lua vasele de pe arzător.

Arzător	Diametre pentru vase
Auxiliar	80 - 180 mm

**⚠️ Avertizare** Partea inferioară a cratițelor nu trebuie să se afle peste butoanele de comandă. În caz contrar, flacăra va încălzi butoanele de comandă. Nu așezați același vas pe două arzătoare.

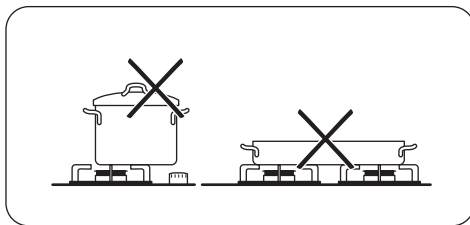

**⚠ Avertizare** Nu puneți toarele vasului deasupra marginii frontale a plitei de gătit. Puneți vasele în poziție centrală pe inelele arzătoarelor pentru a avea o stabilitate maximă și pentru a reduce consumul de gaz.

Pentru a preveni răsturnarea și accidentele, nu puneți vase instabile sau deteriorate pe inele.

**⚠ Avertizare** Nu folosiți un difuzor de flacără.

**Capac (set separat doar pentru plitele predispușe)**



- Capacul protejează aparatul împotriva prafului când este închis și colectează stropii de grăsime când este deschis. Nu-l utilizați în alte scopuri.
- Păstrați capacul curat în permanență.
- Anterior închiderii capacului asigurați-vă că respectivul capac s-a răcit.
- Când sunt fierbinți, capacele din sticlă se pot sparge.

## Îngrijirea și curățarea

**⚠ Avertizare** Consultați capitolele privind Siguranța.

**⚠ Avertizare** Înainte de curățare, opriți cuptorul și lăsați-l să se răcească. Înainte de a efectua operații de curățare sau de întreținere, deconectați aparatul de la sursa de alimentare cu energie electrică.

**i** Zgârieturile sau petele închise la culoare de pe suprafața plitei nu au niciun efect asupra modului de funcționare al aparatului.

- Pentru a curăța cu ușurință plita puteți scoate suporturile pentru vase.
- Pentru a curăța piesele emailate, capacul și coroana, spălați-le cu apă caldă și săpun și uscați-le atent înainte de a le pune la loc.
- Spălați elementele din oțel inoxidabil cu apă, după care uscați-le cu o lavetă moale.
- Suporturile pentru vase **nu sunt** potrivite pentru spălarea în mașina de spălat vase. Acestea trebuie spălate **cu mâna**.

- Stratul de email are în unele locuri muchii dure. Procedați cu atenție când spălați de mână și uscați suporturile tăvii. Dacă este necesar, înlăturați petele persistente cu pastă de curățat.
- Asigurați-vă că așezați corect suporturile pentru vase după ce le-ați curățat.
- Pentru o funcționare corectă a arzătoarelor, asigurați-vă că brațele suporturilor pentru vase se află în centrul arzătorului.

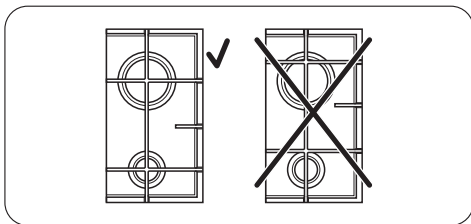

- **Pentru a preveni deteriorarea suprafeței plitei, procedați cu atenție când reasezați suporturile pentru vase.**

După curățare, uscați aparatul cu o lavetă moale.

### Înlăturarea murdăriei:

1. – **Înlăturați imediat:** plasticul topit, foliile de plastic și alimentele care conțin zahăr.  
– **Oprii aparatul și lăsați-l să se răcească** înainte de a curăța: depuneri de calcar, pete de apă și de grăsime, decolorări metalice strălucitoare. Folosiți un agent de curățare special, aplicabil pentru suprafața plitei.
2. Curățați aparatul cu o lavetă umedă și puțin detergent.
3. În final, **uscați aparatul ștergându-l cu o lavetă curată.**

Oțelul inoxidabil își poate pierde luciul dacă este încălzit prea mult. Cu acest aparat nu este permis gătitul în vase din ceramică, oale din lut sau tigăi din fontă.

### Curățarea generatorului de scânteie

Această funcție este obținută prin intermediul unei bujii ceramice cu aprindere cu un electrod din metal. Pentru a evita aprinderea dificilă, păstrați aceste componente foarte curate și verificați dacă orificiile coroanei arzătorului sunt astupate.

### Întreținerea periodică

Cereți periodic service-ului autorizat local să verifice starea de funcționare a conductei de alimentare cu gaz și a regulatorului de presiune, dacă este prevăzut.

## Depanare

Problemă	Cauză posibilă	Soluție
Nu se produce scânteie pentru aprinderea gazului	<ul style="list-style-type: none"><li>• Nu există alimentare cu curent</li></ul>	<ul style="list-style-type: none"><li>• Asigurați-vă că unitatea este conectată la sursa de energie electrică și este pornită.</li><li>• Verificați siguranța. Dacă siguranța declanșează de mai multe ori, adresați-vă unui electrician calificat.</li></ul>
	<ul style="list-style-type: none"><li>• Capacul și coroana arzătorului nu sunt aliniate</li></ul>	<ul style="list-style-type: none"><li>• Capacul și coroana arzătorului trebuie să fie așezate în pozițiile corecte.</li></ul>
Flacăra se stinge imediat după aprindere	<ul style="list-style-type: none"><li>• Termocuplul nu se încălzește suficient</li></ul>	<ul style="list-style-type: none"><li>• După aprinderea flăcării, țineți apăsat butonul de comandă a gazului timp de maxim 10 secunde.</li></ul>
Flacăra arde inegal pe circumferința arzătorului	<ul style="list-style-type: none"><li>• Coroana arzătorului este blocată de resturi alimentare</li></ul>	<ul style="list-style-type: none"><li>• Verificați dacă injectorul principal nu este blocat și coroana arzătorului nu este obstrucționată de resturi alimentare.</li></ul>

Dacă apare un defect, încercați întâi să găsiți chiar dvs. o soluție. Dacă nu puteți, adresați-vă dealerului sau centrului de service local.

 Dacă ați utilizat incorect aparatul sau dacă instalarea acestuia nu a fost făcută de un tehnician autorizat, este posibil ca vizita tehnicianului de la serviciul clienți sau a dealerului să nu fie gratuită, chiar și în perioada de garanție.

**Pentru a vă putea ajuta în mod rapid și corect sunt necesare următoarele date. Aceste date sunt menționate pe plăcuța cu datele tehnice.**

- Descrierea modelului .....
- Numărul produsului (PNC) .....
- Numărul de serie (S.N.) .....

Utilizați numai piese de schimb originale. Acestea sunt disponibile la centrul de service și la magazinele cu piese de schimb autorizate.

## Etichete furnizate împreună cu punga de accesorii

Lipiți etichetele adezive conform indicațiilor de mai jos:

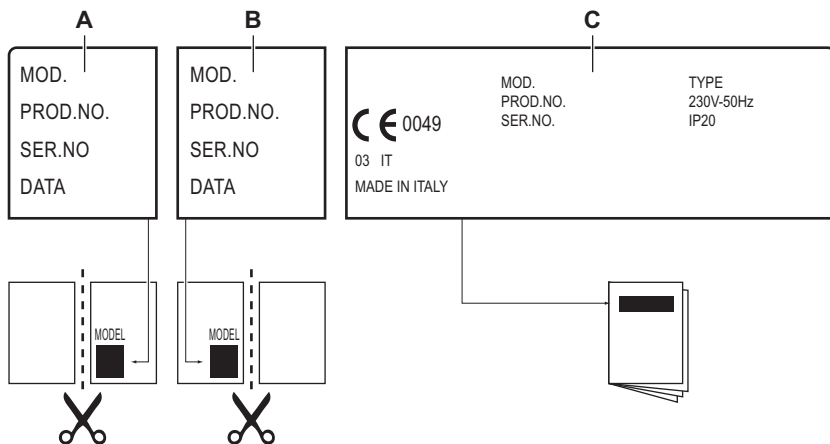

- A) Lipiți pe certificatul de garanție și trimiteți acest exemplar (dacă există)
- B) Lipiți pe certificatul de garanție și păstrați acest exemplar (dacă există)

- C) Lipiți pe manualul de instrucțiuni

## Instalarea

- ⚠ Avertizare** Consultați capitolele privind Siguranța.
- ⚠ Avertizare** Următoarele instrucțiuni referitoare la instalare, conectare și întreținere trebuie efectuate de personal calificat, în conformitate cu standardele și reglementările locale în vigoare.
- ⚠ Avertizare** Doar pentru Rusia: acest aparat funcționează cu gaz natural G20 20 mbar. Reglați setările pentru tipul corect de gaz G20 13 mbar înainte de racordul la gaz. Consultați instrucțiunile "Înlocuirea injectoarelor".

### Racordul la gaz

Alegeți racorduri rigide sau utilizați o țevă flexibilă din oțel inoxidabil conformă cu reglementările în vigoare. Dacă utilizați țevi metalice flexibile, procedați cu atenție pentru ca

acestea să nu intre în contact cu părțile mobile și să nu fie strivite. De asemenea, procedați cu atenție când plita este montată împreună cu un cuptor.

**Important** Presiunea de alimentare cu gaz a aparatului trebuie să respecte valorile recomandate. Racordul ajustabil este fixat de capătul conductei cu ajutorul unei piulițe filetate G 1/2". Înșurubați piesele fără a le forța, reglați racordul în direcția necesară și strângeți toate piesele.

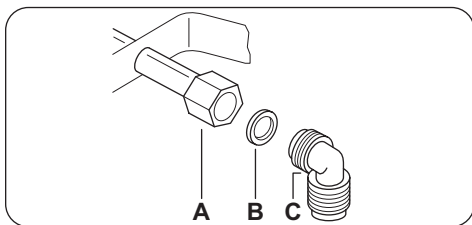

- A) Capăt al axului cu piuliță  
 B) Mașină de spălat rufe  
 C) Cot

### Gaz lichefiat

Folosiți suportul furtunului din cauciuc pentru gaz lichefiat. Montați întotdeauna garnitura. După aceea continuați racordarea la gaz.

Racordul flexibil este gata de montare dacă:

- nu poate ajunge la o temperatură mai mare decât cea a camerei (30 °C);
- nu este mai lung de 1500 mm;
- nu este strangulat în niciun loc;
- nu este supus la tracțiune sau torsiune;
- nu intră în contact cu muchii sau colțuri ascuțite;
- poate fi examinat cu ușurință pentru a-i verifica starea.

Inspectarea stării racordurilor flexibile constă în verificarea următoarelor aspecte:

- să nu prezinte crăpături, tăieturi, urme de arsuri la capete sau pe lungimea sa;
- materialul să nu fie rigidizat și să prezinte elasticitatea sa normală;
- colierele să nu fie ruginite;
- să nu fi depășit termenul de garanție.

Dacă observați defecte, nu reparați țeava, ci înlocuiți-o.

**Important** După ce instalarea s-a terminat, verificați etanșeitatea corectă a fiecărui racord de țeavă. În acest sens folosiți o soluție de apă și săpun, **nu flacăra deschisă!**

### Înlocuirea injectoarelor

1. Scoateți suporturile pentru vase.
2. Scoateți capacele și coroanele arzătoarelor.

2) numai pentru Rusia

3. Scoateți injectoarele cu o cheie tubulară de 7 și înlocuiți-le cu cele necesare pentru tipul de gaz utilizat (consultați tabelul din capitolul "Informații tehnice").
4. Asamblați piesele, urmând aceeași procedură în ordine inversă.
5. Înlocuiți plăcuța cu datele tehnice (aflată lângă țeava de alimentare cu gaz) cu cea corespunzătoare noului tip de gaz. Această plăcuță se găsește în pachetul livrat împreună cu aparatul.

Dacă presiunea gazului este variabilă sau diferită de presiunea necesară, trebuie montat un regulator de presiune corespunzător pe țeava de alimentare cu gaz.

### Reglarea nivelului minim

Pentru reglarea nivelului minim al arzătoarelor:

1. Aprindeți arzătorul.
2. Rotiți butonul pe poziția de minim.
3. Scoateți butonul de comandă.
4. Reglați poziția șurubului de by-pass cu o șurubelniță subțire.

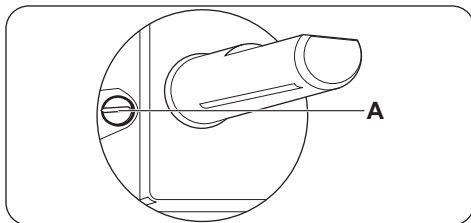

### A) Șurubul de by-pass

- Dacă treceți de la gaz natural (de la rețea) G20 de 20 mbar (sau gaz natural de G20 de 13 mbar <sup>2)</sup>) la gaz lichefiat (îmbuteliat), înfiletați complet șurubul de by-pass.
- Dacă se trece de la gaz lichefiat (îmbuteliat) la gaz natural (de la rețea) G20 de 20 mbar, slăbiți șurubul de by-pass cu circa 1/4 de rotație.
- Dacă se trece de la gaz natural (de la rețea) G20 de 20 mbar la gaz natural (de la rețea) G20 de 13 mbar, <sup>2)</sup> slăbiți șurubul de by-pass cu circa 1/4 de rotație.

- Dacă se trece de la gaz lichefiat (îmbute-liat) la gaz natural (de la rețea) G20 de 13 mbar,<sup>2)</sup> slăbiți șurubul de by-pass cu circa 1/2 de rotație.
- Dacă se trece de la gaz natural (de la rețea) G20 de 13 mbar<sup>2)</sup> la gaz natural (de la rețea) G20 de 20 mbar, strângeți șurubul de by-pass cu circa 1/4 de rotație.

**⚠ Avertizare** Când rotiți brusc butonul de la poziția de maxim la cea de minim asigurați-vă că flacăra nu se stinge.

### Conexiunea la rețeaua electrică

- Verificați dacă tensiunea nominală și tipul de energie electrică specificate pe plăcuța cu datele tehnice coincid cu tensiunea și puterea rețelei electrice locale.
- Acest aparat este livrat împreună cu un cablu de alimentare electrică. Cablul trebuie să fie livrat cu un ștecher adecvat care să poată suporta sarcina indicată pe plăcuța cu datele tehnice. Asigurați-vă că ați introdus ștecherul într-o priză adecvată.
- Utilizați întotdeauna o priză cu protecție (cu împământare -CP) contra electrocutării, montată corect.
- Asigurați-vă că priza poate fi accesată după instalare.
- Nu trageți de cablul de alimentare pentru a scoate din priză aparatul. Trageți întotdeauna de ștecher.
- Există un pericol de incendiu dacă aparatul este conectat prin intermediul unui prelungitor, adaptor sau triplu-ștecher. Verificați dacă legătura la masă este făcută în conformitate cu standardele și reglementările.
- Nu permiteți încălzirea cablului de alimentare la temperaturi mai mari de 90° C.

Asigurați-vă că ați conectat cablul albastru neutru la borna marcată cu litera "N". Conectați cablul maro (sau negru) de fază la borna marcată cu litera "L". Cablul de fază trebuie menținut conectat permanent.

### Înlocuirea cablului de conectare

Pentru a înlocui cablul de conectare, utilizați doar tipul H05V2V2-F T90 sau echivalent.

Secțiunea cablului trebuie să suporte tensiunea și temperatura de lucru. Firul galben/verde de împământare trebuie să fie cu aproximativ 2 cm mai lung decât firul de fază maro (sau negru).

### Încorporarea în mobilier

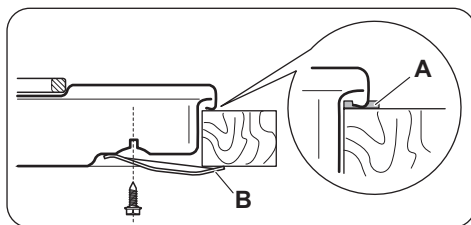
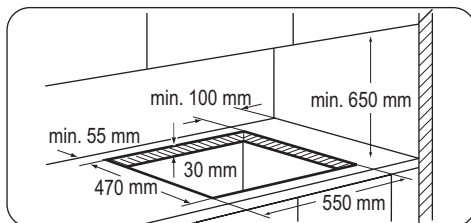

- A) sigiliu furnizat
- B) colier furnizat

**⚠ Atenție** Instalați aparatul doar pe un blat de lucru cu suprafață plată.

### Posibilități de încorporare

#### Dulap de bucătărie cu ușă

Panoul instalat sub plită trebuie să fie ușor de scos și să permită accesul facil în cazul în care este necesară o intervenție de asistență tehnică.

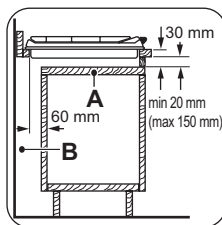

- A) Panou demontabil
- B) Spațiu pentru conexiuni

## Element de mobilier de bucătărie cu cuptor

Dimensiunile locașului plitei trebuie să fie conforme cu instrucțiunile, iar mobilierul de bucătărie trebuie prevăzut cu orificii de aerisire pentru a permite un aflax continuu de aer. Conexiunea electrică a plitei se instalează separat de cea a cuptorului din motive de siguranță și pentru a permite o scoatere ușoară a cuptorului din mobilier.

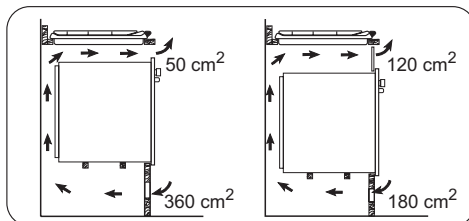

## Informații tehnice

### Dimensiunile plitei

Lățime:	580 mm
Lungime:	500 mm

### Dimensiunile cavității plitei

Lățime:	550 mm
Lungime:	470 mm

## Absorbția de căldură

Arzător rapid	3.0 kW
Arzător semi-rapid:	2.0 kW
Arzător auxiliar:	1.0 kW
PUTERE TOTALĂ:	G20 (2H) 20 mbar = 8 kW G30/G31 (3B/P) 30/30 mbar = 567 g/h G20 (2H) 13 mbar = 8 kW, doar pentru Rusia
Alimentare electrică:	230 V ~ 50 Hz
Categoria:	II2H3B/P
Racordul la gaz:	G 1/2"
Alimentare cu gaz:	G20 (2H) 20 mbar
Clasa aparatului:	3

## Diametre de by-pass

Arzător	Ø By-pass în 1/100 mm	Arzător	Ø By-pass în 1/100 mm
Auxiliar	28	Rapid	42
Semi-rapid	32		

## Arzătoare de gaz pentru GAZ NATURAL (de la rețea) G20 20 mbar

ARZĂTOR	PUTERE NORMALĂ ÎN KW	inj. 1/100 mm
Auxiliar	1.0	70
Semi-rapid	2.0	96

ARZĂTOR	PUTERE NORMALĂ ÎN KW	inj. 1/100 mm
Rapid	3.0	119

## Arzătoare de gaz pentru GPL G30/G31 30/30 mbar

ARZĂTOR	PUTERE NORMALĂ kW	inj. 1/100 mm	g/h
Auxiliar	1.0	50	73
Semi-rapid	2.0	71	145
Rapid	2.8	86	204

## Arzătoare de gaz pentru GAZ NATURAL (de la rețea) G20 13 mbar - numai pentru Rusia

ARZĂTOR	PUTERE NORMALĂ ÎN KW	inj. 1/100 mm
Auxiliar	1.0	82
Semi-rapid	2.0	111
Rapid	3.0	149

## Protejarea mediului înconjurător

Simbolul  e pe produs sau de pe ambalaj indică faptul că produsul nu trebuie aruncat împreună cu gunoiul menajer. Trebuie predat la punctul de colectare corespunzător pentru reciclarea echipamentelor electrice și electronice. Asigurându-vă că ați eliminat în mod corect produsul, ajutați la evitarea potențialelor consecințe negative pentru mediul înconjurător și pentru sănătatea persoanelor, consecințe care ar putea deriva din aruncarea necorespunzătoare a acestui

produs. Pentru mai multe informații detaliate despre reciclarea acestui produs, vă rugăm să contactați biroul local, serviciul pentru eliminarea deșeurilor sau magazinul de la care l-ați achiziționat.

### Materialele de ambalare

 Materialele de ambalare sunt prietenoase cu mediul și pot fi reciclate. Componentele din plastic sunt identificate prin marcate: >PE<, >PS<, etc. Aruncați materialele de ambalare în recipiente adecvate din instalațiile pentru gunoi comunitare.

## Содержание

---

Сведения по технике безопасности _ _ _ _ _	28	Уход и очистка _ _ _ _ _	34
Указания по безопасности _ _ _ _ _	29	Поиск и устранение неисправностей _ _	36
Описание изделия _ _ _ _ _	32	Установка _ _ _ _ _	37
Ежедневное использование _ _ _ _ _	32	Технические данные _ _ _ _ _	40
Полезные советы _ _ _ _ _	33	Охрана окружающей среды _ _ _ _ _	42

Право на изменения сохраняется.

## Сведения по технике безопасности

---

Перед установкой и эксплуатацией прибора внимательно ознакомьтесь с приложенным руководством. Производитель не несет ответственность за травмы и повреждения, полученные/вызванные неправильной установкой и эксплуатацией. Позаботьтесь о том, чтобы данное руководство было у Вас под рукой на протяжении всего срока службы прибора.

### Безопасность детей и лиц с ограниченными возможностями

**⚠ ВНИМАНИЕ!** Существует риск удушья, получения травм или стойких нарушений нетрудоспособности.

- Данный прибор может эксплуатироваться детьми старше 8 лет и лицами с ограниченными физическими, сенсорными или умственными способностями или с недостаточным опытом или знаниями только при условии нахождения под присмотром лица, отвечающего за их безопасность.
- Не позволяйте детям играть с прибором.
- Храните все упаковочные материалы вне досягаемости детей.
- Не подпускайте детей и домашних животных к прибору, когда он работает или остывает. Доступные для контакта части прибора сохраняют высокую температуру.
- Если прибор оснащен функцией «Защита от детей», рекомендуется включить эту функцию.
- Очистка и доступное пользователю техническое обслуживание не должно производиться детьми без присмотра.

## Общие правила техники безопасности

- Прибор и его доступные для контакта части сильно нагреваются во время эксплуатации. Не прикасайтесь к нагревательным элементам.
- Не эксплуатируйте данный прибор с помощью внешнего таймера или отдельной системы дистанционного управления.
- Оставление на варочной панели продуктов, готовящихся на жире или масле, может представлять опасность и привести к пожару.
- Ни в коем случае не пытайтесь залить пламя водой; вместо этого выключите прибор и накройте пламя, например, крышкой или противопожарным одеялом.
- Не используйте варочные панели для хранения каких-либо предметов.
- Не используйте пароочистители для очистки прибора.
- Не следует класть на варочную поверхность металлические предметы, такие, как ножи, вилки, ложки и крышки, так как они могут нагреваться.

### Указания по безопасности

#### Установка

 **ВНИМАНИЕ!** Установка прибора должна осуществляться только квалифицированным персоналом!

- Удалите всю упаковку.
- Не устанавливайте и не подключайте прибор, если он имеет повреждения.
- Следуйте приложенным к прибору инструкциям по его установке.
- Выдерживайте минимально допустимые зазоры между соседними приборами и предметами мебели.
- Прибор имеет большой вес: не забывайте о мерах предосторожности при его пе-

ремещении. Обязательно используйте защитные перчатки.

- Поверхности срезов столешницы необходимо покрыть герметиком во избежание их разбухания под воздействием влаги.
- Защитите днище прибора от пара и влаги.
- Не устанавливайте прибор возле дверей или под окнами. Это позволит избежать падения с прибора кухонной посуды при открывании двери или окна.
- В случае установки прибора над выдвижными ящиками убедитесь, что между днищем прибора и верхним ящиком

имеется достаточное для вентиляции пространство.

- Дно прибора сильно нагревается. Рекомендуется разместить под прибором пожаробезопасную разделительную прокладку для предотвращения доступа прибору снизу.

### Подключение к электросети

 **ВНИМАНИЕ!** Существует риск пожара и поражения электрическим током.

- Все электрические подключения должны производиться квалифицированным электриком.
- Прибор должен быть заземлен.
- Перед выполнением каких-либо операций по чистке прибора или по уходу за ним его следует отключить от сети электропитания.
- Используйте соответствующий электрокабель.
- Не допускайте спутывания электропроводов.
- При подключении прибора к розеткам, расположенным на близком от него расстоянии, убедитесь, что сетевой шнур или вилка (если это применимо к данному прибору) не касается горячего прибора или горячей посуды.
- Убедитесь в правильности установки прибора. Неплотно зафиксированный сетевой шнур или вилка (если это применимо к данному прибору), которая неплотно держится в розетке, может привести к перегреву контактов.
- Позаботьтесь об установке защиты от поражения электрическим током.
- Сетевой шнур не должен быть туго натянут.
- Следите за тем, чтобы не повредить вилку (если это применимо к данному прибору) и сетевой кабель. Для замены сетевого кабеля обратитесь в сервисный центр или к электрику.
- Прибор должен быть подключен к электросети через устройство, позволяющее

отсоединять от сети все контакты. Устройство для изоляции должно обеспечивать расстояние между разомкнутыми контактами не менее 3 мм.

- Следует использовать подходящие замыкающие устройства: предохранительные автоматические выключатели, плавкие предохранители (резьбовые плавкие предохранители следует выкручивать из гнезда), автоматы защиты от тока утечки и пускатели.

### Подключение к газовой магистрали

- Все газовые подключения должны производиться квалифицированным специалистом.
- Перед выполнением установки убедитесь, что параметры местной газораспределительной сети (тип и давление газа) совместимы с настройками прибора.
- Убедитесь, что вокруг прибора имеется достаточная вентиляция.
- Данные о подводе газа приведены на табличке с техническими данными.
- Данный прибор не соединяется с вытяжным устройством, удаляющим продукты горения. Удостоверьтесь, что подключение прибора производится в соответствии с действующими правилами. Уделите особое внимание обеспечению надлежащей вентиляции.

### Эксплуатация

 **ВНИМАНИЕ!** Перед первым использованием удалите всю упаковку, наклейку и защитную пленку.

 **ВНИМАНИЕ!** Существует риск травмы, ожога или поражения электрическим током.

- Используйте прибор в жилых помещениях.
- Не изменяйте параметры данного прибора.
- Не оставляйте прибор без присмотра во время его работы.

- При использовании прибора не касайтесь его мокрыми руками. Не касайтесь прибора, если на него попала вода.
- Не кладите на конфорки столовые приборы или крышки кастрюль. Они могут сильно нагреться.
- После каждого использования выключайте конфорки.
- Не используйте прибор в качестве рабочей поверхности или подставки для каких-либо предметов.
- Помещение продуктов в горячее масло может привести к его разбрызгиванию.

 **ВНИМАНИЕ!** Существует опасность возгорания или взрыва.

- При нагреве жиры и масла могут выделять легковоспламеняющиеся пары. Не допускайте присутствия открытого пламени и нагретых предметов при использовании для приготовления жиров и масел.
- Образующиеся сильно нагретым маслом пары могут привести к самопроизвольному возгоранию.
- Использованное масло может содержать остатки продуктов, что может привести к его возгоранию при более низких температурах по сравнению с маслом, которое используется в первый раз.
- Не кладите на прибор, рядом с ним или внутрь него легковоспламеняющиеся материалы или изделия, пропитанные легковоспламеняющимися веществами.

 **ВНИМАНИЕ!** Существует риск повреждения прибора.

- Не ставьте на панель управления горячую кухонную посуду.
- Не позволяйте жидкости полностью выкипать из посуды.
- Не включайте конфорки без кухонной посуды или с пустой кухонной посудой.
- Не кладите на прибор алюминиевую фольгу.
- Не допускайте попадания на варочную панель едких жидкостей, например, уксу-

са, лимонного сока или средств для удаления накипи. Это может привести к появлению матовых пятен.

- Данный прибор предназначен только для приготовления пищи. Не используйте прибор в других целях, например, для обогрева помещений.
- Использование газового прибора для приготовления пищи приводит к выделению тепла и влаги в помещении. Обеспечьте достаточную вентиляцию помещения, в котором установлен прибор.
- Удостоверьтесь, что вентиляционные отверстия не закрыты.
- При интенсивном и продолжительном использовании варочной панелью может потребоваться дополнительная вентиляция, например, за счет открытия окна или увеличения мощности вентилятора, если таковой имеется.
- Пользуйтесь только устойчивой посудой подходящей формы. Диаметр дна посуды должен превышать размеры конфорок. Существует опасность перегрева и повреждения стеклянной панели (если таковая имеется).
- Убедитесь, что пламя не гаснет при быстром повороте ручки из максимального положения - в минимальное.
- Удостоверьтесь, что посуда размещена по центру зон нагрева и не выдается за края варочной панели.
- Используйте только принадлежности, поставляемые вместе с прибором.
- Не устанавливайте на горелку рассекатели пламени.

#### Уход и очистка

 **ВНИМАНИЕ!** Существует риск повреждения прибора.

- Во избежание повреждения покрытия варочной панели производите его регулярную очистку.
- Не используйте для очистки прибора подаваемую под давлением воду или пар.

- Не мойте горелки в посудомоечной машине.
- Протирайте прибор мягкой влажной тряпкой. Используйте только нейтральные моющие средства. Не используйте абразивные средства, царапающие губки, растворители или металлические предметы.

### Утилизация

- ⚠ **ВНИМАНИЕ!** Существует опасность травмы или удушья.
- Для получения информации о том, как надлежит утилизировать данный прибор,

обратитесь в местные муниципальные органы власти.

- Отключите прибор от электросети.
- Отрежьте и утилизируйте кабель электропитания.
- Расплющите наружные газовые трубы.

### Сервис

- Для ремонта прибора обратитесь в сервисный центр. Мы рекомендуем использовать только фирменные запасные части.

## Описание изделия

### Функциональные элементы варочной панели

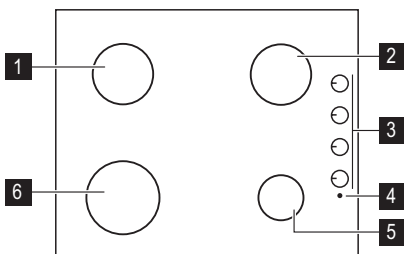

- 1 Горелка для ускоренного приготовления
- 2 Горелка для ускоренного приготовления
- 3 Ручки управления
- 4 Кнопка устройства розжига
- 5 Вспомогательная горелка
- 6 Горелка повышенной мощности

### Ручки управления

Символ	Описание
	отсутствует подача газа / положение выкл
	максимальная подача газа

Символ	Описание
	минимальная подача газа
	розжиг

## Ежедневное использование

- ⚠ **ВНИМАНИЕ!** См. Главу «Сведения по технике безопасности».
- ⚠ **ВНИМАНИЕ!** Перед первым использованием удалите всю упаковку, наклейку и защитную пленку.

### Розжиг горелки

- ⚠ **ВНИМАНИЕ!** Будьте внимательны при использовании открытого огня на кухне. Изготовитель не несет ответственность в случае неправильного обращения с огнем.

- i** Всегда зажигайте горелку прежде чем поставить на нее посуду.

#### Включение горелки

1. Нажмите и удерживайте кнопку электрического розжига ☆ .
2. Поверните ручку управления против часовой стрелки в положение Δ , соответствующее максимальной температуре, и одновременно нажмите на ручку для розжига.
3. Когда горелка загорится, отпустите ручку электрического розжига, но удерживайте ручку управления в положении максимума приблизительно 10 или менее секунд, пока термopара не нагреется. В противном случае подача газа будет прекращена.
4. Отрегулируйте пламя после того, как оно станет равномерным.

- i** Если после нескольких попыток разжечь горелку не удалось, проверьте правильность положения рассекателя и крышки горелки.

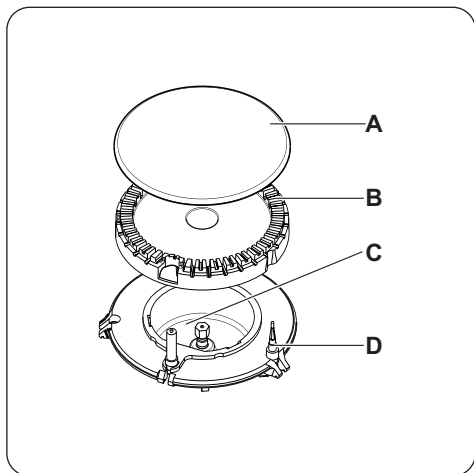

- A) Крышка горелки  
B) Рассекатель горелки  
C) Свеча зажигания  
D) Термopара

- !** **ВНИМАНИЕ!** Не держите ручку управления нажатой более 15 секунд. Если розжиг горелки не происходит через 15 секунд, отпустите ручку управления, поверните ее в положение «Выкл» и попытайтесь снова разжечь горелку, подождав по меньшей мере 1 минуту.

**ВАЖНО!** При отсутствии электропитания можно зажигать горелку без помощи электроподжига; для этого поднесите к горелке источник огня, нажмите соответствующую ручку и поверните ее против часовой стрелки в положение максимальной подачи газа.

- i** Если горелка случайно погасла, поверните ручку управления в положение «Выкл» и попытайтесь снова разжечь горелку, но не более, чем через 1 минуту.

- i** Устройство розжига может автоматически сработать при подаче электропитания, после установки прибора или после перебоя в электропитании. Это нормально.

#### Выключение горелки

Чтобы потушить пламя, поверните ручку на символ ○ .

- !** **ВНИМАНИЕ!** Всегда уменьшайте или гасите пламя перед тем, как снимать посуду с конфорки.

## Полезные советы

- !** **ВНИМАНИЕ!** См. Главу «Сведения по технике безопасности».

#### Энергосбережение

- По возможности всегда накрывайте посуду крышкой.

- Как только жидкость начинает кипеть, убавьте пламя до минимума, необходимого для того, чтобы поддерживать медленное кипение жидкости.

**⚠ ВНИМАНИЕ!** Используйте только ту посуду, диаметр которой соответствует размерам конфорок.

Горелка	Диаметры посуды
Быстродействующая	180 - 260 мм
Задняя левая - для ускоренного приготовления	120 - 220 мм
Задняя правая - для ускоренного приготовления	120 - 220 мм
Вспомогательная	80 - 180 мм

**⚠ ВНИМАНИЕ!** Позаботьтесь о том, чтобы днище сковородок и кастрюль не касалось бы ручек управления. При касании днищем посуды ручек управления пламя их нагревает. Не ставьте одну кастрюлю или сковороду на две конфорки.

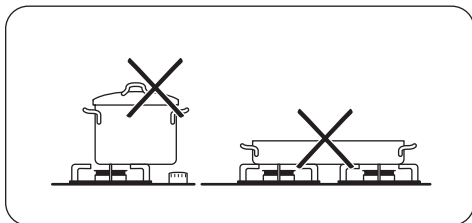

**⚠ ВНИМАНИЕ!** Убедитесь, что ручки кастрюли не выдаются за пределы передней кромки варочной панели. Следите, чтобы кастрюли были размещены по центру: таким образом достигается максимальная устойчивость и снижается расход газа.

Не ставьте на конфорки неустойчивую или деформированную посуду. Это может привести к разбрызгиванию ее содержимого и возникновению несчастного случая.

**⚠ ВНИМАНИЕ!** Не используйте рассекатель пламени.

**Крышка (отдельный набор только для варочных панелей, рассчитанных на использование крышки)**



- В закрытом состоянии крышка защищает прибор от пыли, а в открытом - улавливает брызги жира. Не используйте ее для других целей.
- Всегда держите крышку в чистоте.
- Прежде чем закрыть крышку, убедитесь что прибор остыл.
- Стеклокрышки могут раскалываться при нагревании.

## Уход и очистка

**⚠ ВНИМАНИЕ!** См. Главу «Сведения по технике безопасности».

**⚠ ВНИМАНИЕ!** Перед каждой очисткой выключайте прибор и дайте ему остыть. Перед проведением технического обслуживания или чисткой прибора отсоедините его от сети электропитания.

**i** Царапины или темные пятна на поверхности не влияют на работу прибора.

- Подставки для посуды снимаются, что позволяет легко проводить чистку варочной панели.

- Для очистки эмалированных элементов, крышки и рассекателя вымойте их водой с мылом и тщательно просушите перед установкой на место.
- Промойте элементы из нержавеющей стали водой, а затем вытрите их насухо мягкой тряпкой.
- Подставки для посуды **нельзя** мыть в посудомоечной машине. Необходимо мыть их **вручную**.
- При мойке подставок для посуды вручную будьте внимательны, когда их протираете, так как эмалевое покрытие может местами иметь острые края. При необходимости удаляйте стойкие загрязнения с помощью чистящей пасты.
- Убедитесь в правильности установки подставок для посуды после очистки.
- Для того, чтобы горелки работали надлежащим образом, стержни подставок для посуды должны располагаться в центре горелки.

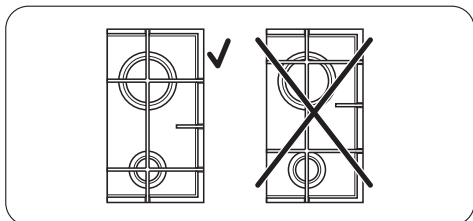

- **Чтобы не повредить варочную панель, будьте внимательны при установке подставок для посуды.**

После чистки вытрите прибор насухо мягкой тканью.

#### Удаление загрязнений:

1. – **Удаляйте немедленно:** расплавленную пластмассу, полиэтиленовую

пленку и пищевые продукты, содержащие сахар.

- **Выключайте прибор и дайте ему остыть** перед каждой чисткой от: известковых пятен, водных разводов, капель жира, блестящих белесых пятен с металлическим отливом. Используйте для очистки специальное средство, предназначенное для данной поверхности.

2. Чистить прибор следует влажной тряпкой с небольшим количеством моющего средства.

3. По завершении **насухо вытрите прибор чистой тряпкой**.

Под воздействием высокой температуры нержавеющая сталь может потускнеть. Поэтому запрещается использовать для приготовления пищи глиняную или керамическую посуду, а также чугунные подставки.

#### Очистка свечи зажигания

Электрический розжиг выполняется с помощью керамической свечи зажигания и металлического электрода. Содержите эти детали в чистоте для предотвращения трудностей с розжигом, а также проверяйте, чтобы отверстия в рассекателе пламени горелки не были засорены.

#### Периодический уход

Периодически обращайтесь в местный сервисный центр для проверки состояния трубы подачи газа и редуктора, если им оборудована Ваша варочная панель.

## Поиск и устранение неисправностей

Неисправность	Возможная причина	Решение
При розжиге нет искры.	<ul style="list-style-type: none"><li>Отсутствует электропитание.</li></ul>	<ul style="list-style-type: none"><li>Убедитесь, что прибор подключен к электросети, а подача электроэнергии не отключена.</li><li>Проверьте предохранитель. В случае повторного срабатывания предохранителя обратитесь к квалифицированному электрику.</li></ul>
Пламя гаснет сразу после розжига.	<ul style="list-style-type: none"><li>Крышка и рассекатель горелки стоят неровно.</li></ul>	<ul style="list-style-type: none"><li>Удостоверьтесь, что крышка и рассекатель установлены как следует.</li></ul>
Пламя гаснет сразу после розжига.	<ul style="list-style-type: none"><li>Термопара недостаточно нагрелась.</li></ul>	<ul style="list-style-type: none"><li>После появления пламени подержите ручку нажатой приблизительно 10 секунд или меньше.</li></ul>
Газ горит неравномерно по окружности горелки.	<ul style="list-style-type: none"><li>Рассекатель горелки засорился остатками пищи.</li></ul>	<ul style="list-style-type: none"><li>Убедитесь, что инжектор не засорен, а в рассекателе горелки нет остатков пищи.</li></ul>

При возникновении неисправности сначала попытайтесь найти решение проблемы самостоятельно. Если самостоятельно справиться с проблемой не удастся, обращайтесь к дилеру или в местный сервисный центр.

**i** Если прибор эксплуатировался неправильно или установка была выполнена не сертифицированным специалистом, посещение специалиста сервисного центра или поставщика может оказаться платным даже во время гарантийного срока.

**Чтобы быстро получить надлежащую помощь, необходимо предоставить сле-**

**дующие данные. Они приведены на табличке с техническими данными.**

- Название модели .....
- Номер изделия (PNC) .....
- Серийный номер (S.N.) .....

Следует использовать только оригинальные запасные части. Их можно приобрести в сервисном центре и авторизованных магазинах запчастей.

**Наклейки, вложенные в пакет с принадлежностями**

Приклейте самоклеющиеся наклейки, как указано ниже:

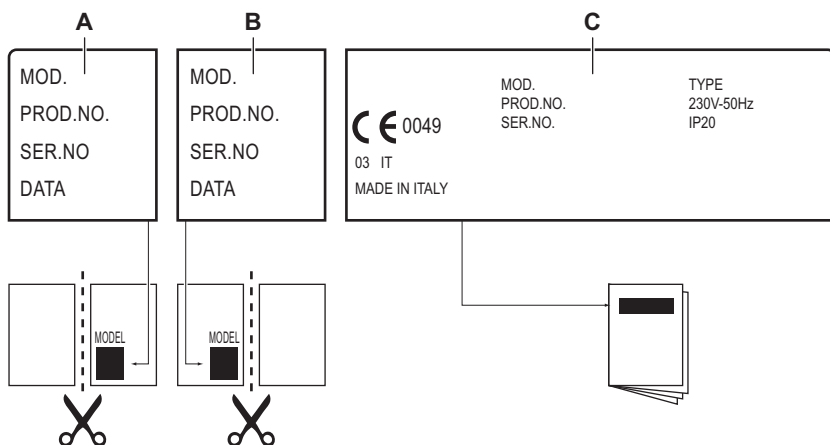

A) Приклейте на гарантийный талон и отправьте (если применимо)

B) Приклейте на гарантийный талон и сохраните (если применимо)

C) Приклейте на инструкцию по эксплуатации

**Установка**

**!** **ВНИМАНИЕ!** См. Главу «Сведения по технике безопасности».

**!** **ВНИМАНИЕ!** Следующие указания по установке, подключению и техобслуживанию относятся к операциям, которые должны выполняться только квалифицированными специалистами в соответствии с действующими стандартами и местными нормами.

**!** **ВНИМАНИЕ!** Только для России: данный прибор работает на природном газе G20 20 мбар. Перед подключением газа произведите настройку на подходящий тип газа (G20 13 мбар). См. инструкции в Таблице «Замена инжекторов».

## Подключение к газовой магистрали

Используйте жесткие трубы или гибкий шланг из нержавеющей стали, соответствующий действующим нормам. При использовании гибких металлических шлангов следите за тем, чтобы они не касались подвижных частей и не передавливались. Принимайте такие же меры предосторожности при сборке варочной панели в одно целое с духовым шкафом.

**ВАЖНО!** Убедитесь, что давление подвода газа соответствует рекомендуемым величинам. Регулируемое колено крепится к трубе газовой магистрали с помощью гайки G 1/2 дюйма. Закрутите все детали, не затягивая их, поверните колено в нужном направлении и затяните все резьбовые соединения.

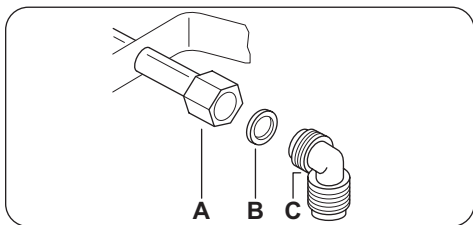

- A) Вывод трубы с гайкой
- B) Прокладка
- C) Коленчатая труба

## Сжиженный газ

Используйте держатель для резиновых шлангов для сжиженного газа. Всегда устанавливайте прокладку. Затем приступите к подключению к линии подачи газа. Гибкая подводка может использоваться, только если:

- ее температура не будет превышать комнатную более, чем на 30°C;
- ее длина не превышает 1500 мм;
- она не имеет сужений;
- она не натянута и не перекручена;
- она не касается острых кромок или углов;
- ее можно легко осмотреть, чтобы проверить ее состояние.

Контроль сохранности гибкого шланга включает в себя следующую проверку:

- отсутствие трещин, порезов, следов горения, как на концах, так и по всей его длине;
- материал шланга не стал жестким, а сохранил свою нормальную эластичность;
- на хомутах крепления отсутствует ржавчина;
- срок годности шланга не истек.

В случае обнаружения одного или нескольких дефектов не ремонтируйте шланг, а замените его.

**ВАЖНО!** После завершения установки убедитесь, что трубные соединения абсолютно герметичны. Используйте для проверки мыльный раствор. **Запрещается использовать пламя!**

## Замена инжекторов

1. Снимите подставки для посуды.
2. Снимите крышки и рассекатели пламени горелок.
3. С помощью торцевого ключа на 7 мм отвинтите инжекторы и замените их соответствующими типу используемого газа (см. таблицу в разделе «Технические данные»).
4. Установите все детали на место, выполнив вышеописанную процедуру в обратном порядке.
5. Замените табличку с техническими данными (размещенную вблизи трубы подвода газа) табличкой, соответствующей новому типу используемого газа. Эта табличка находится в пакете с принадлежностями, поставляемыми вместе с прибором.

Если давление подачи газа нестабильно или отличается от необходимого давления, на трубу подачи газа следует установить соответствующий редуктор.

## Регулировка минимального уровня пламени

Для установки минимального уровня пламени выполните следующие действия:

1. Зажгите горелку.
2. Поверните ручку в положение, соответствующее минимальному пламени.
3. Снимите ручку управления.
4. Тонкой отверткой отрегулируйте положение винта обводного клапана.

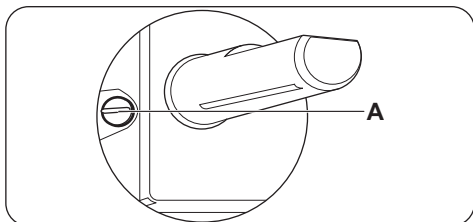

#### А) Винт обводного клапана

- При переходе с природного газа G20 20 мбар (или природного газа G20 13 мбар<sup>3)</sup>) на сжиженный газ закрутите винт обводного клапана до упора.
- При переходе с сжиженного на природный газ G20 давлением 20 мбар открутите винт обводного клапана приблизительно на 1/4 оборота.
- При переходе с природного газа G20 давлением 20 мбар на природный G20 газ давлением 13 мбар<sup>3)</sup> открутите винт обводного клапана примерно на 1/4 оборота.
- При переходе с сжиженного на природный газ G20 давлением 13 мбар<sup>3)</sup> открутите винт обводного клапана примерно на 1/2 оборота.
- При переходе с природного газа G20 давлением 13 мбар<sup>3)</sup> на природный газ G20 давлением 20 мбар закрутите винт обводного клапана примерно на 1/4 оборота.

**!** **ВНИМАНИЕ!** Убедитесь, что пламя не гаснет при быстром повороте ручки из максимального в минимальное положение.

#### Подключение к электросети

- Проверьте, чтобы напряжение и тип электропитания, указанные на табличке с техническими характеристиками, соот-

3) только для России

[www.zanussi.com](http://www.zanussi.com)

ветствовали напряжению и типу электропитания в местной электросети.

- В комплект поставки прибора входит сетевая кабель. Его следует оборудовать вилкой, соответствующей нагрузке, указанной на табличке с техническими данными. Убедитесь, что вилка вставлена в нужную розетку.
- Включайте прибор только в установленную надлежащим образом электророзетку с защитным контактом.
- Убедитесь, что после установки имеется доступ к вилке.
- Для отключения прибора от электросети не тяните за кабель электропитания. Всегда беритесь за саму вилку.
- В случае подключения прибора через удлинитель, переходник или тройник - существует опасность возгорания. Позаботьтесь о том, чтобы подключение заземления соответствовало действующим нормам и правилам.
- На всем протяжении сетевого кабеля ни один из его участков не должен подвергаться нагреву более 90°C.

Убедитесь, что синий нейтральный провод подключен к клеммной колодке с буквой «N». Подключите коричневый (или черный) фазовый провод к контакту клеммной колодки с буквой «L». Фазовый провод всегда должен быть подключен.

#### Замена сетевого шнура

При замене сетевого шнура используйте только специальный кабель типа H05V2V2-F T90 или эквивалентный. Удостоверьтесь, что провод имеет сечение, допускающее его использование при данном напряжении и рабочей температуре. Желто-зеленый провод заземления должен быть примерно на 2 см длиннее коричневого (или черного) провода, идущего на фазу.

## Встраивание

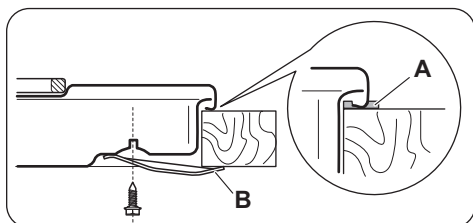
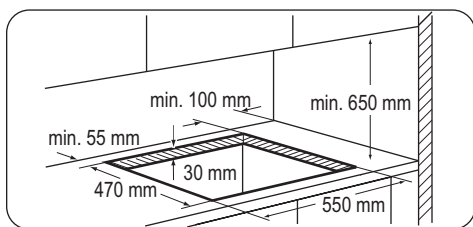

- A) идущая в комплекте герметизирующая прокладка
- B) идущая в комплекте крепежная скоба

**!** **ПРЕДУПРЕЖДЕНИЕ!** Варочную панель следует встраивать только в столешницу с ровной поверхностью.

### Возможности встраивания

#### Кухонный шкаф с дверцей

Панель, установленная под варочной панелью, должна легко сниматься для обеспечения доступа к узлам, нуждающимся в техническом обслуживании.

## Технические данные

### Размеры варочной панели

Ширина:	580 мм
Длина:	500 мм

### Размеры выреза для варочной поверхности

### Тепловая мощность

Горелка повышенной мощности 3.0 кВт

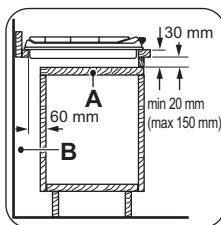

- A) Съемная панель
- B) Пространство для подключения проводов

### Кухонный шкаф с духовым шкафом

Размеры ниши под варочную панель должны соответствовать указанным, в кухонном шкафу должны быть предусмотрены вентиляционные отверстия для постоянного притока воздуха. Из соображений безопасности, а также для упрощения процедуры извлечения духового шкафа из шкафа, электрические соединения для варочной панели и духового шкафа должны быть выполнены отдельно.

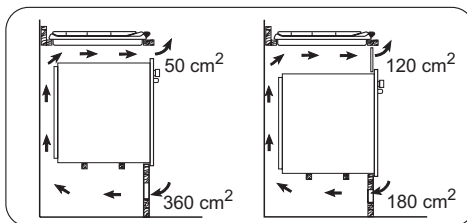

Ширина:	550 мм
Длина:	470 мм

Горелка для ускоренного приготовления:	2.0 кВт
Вспомогательная горелка:	1.0 кВт
ОБЩАЯ МОЩНОСТЬ:	G20 (2H) 20 мбар = 8 кВт G30/G31 (3B/P) 30/30 мбар = 567 г/час G20 (2H) 13 мбар = 8 кВт только для России
Электропитание:	230 В ~ 50 Гц
Категория:	II2H3B/P
Подключение к газовой магистрали:	G 1/2"
Подвод газа:	G20 (2H) 20 мбар
Класс прибора:	3

## Диаметры обводных клапанов

Горелка	Диаметр обводного клапана в 1/100 мм	Горелка	Диаметр обводного клапана в 1/100 мм
Вспомогательная	28	Повышенной мощности	42
Ускоренного приготовления	32		

## Мощность газовой горелки при использовании ПРИРОДНОГО ГАЗА G20 20 мбар

ГОРЕЛКА	НОРМАЛЬНАЯ МОЩНОСТЬ, кВт	инж. 1/100 мм
Вспомогательная	1.0	70
Ускоренного приготовления	2.0	96
Повышенной мощности	3.0	119

## Газовые горелки для сжиженного газа G30/G31 30/30 мбар

ГОРЕЛКА	ОБЫЧНАЯ МОЩНОСТЬ кВт	инж. 1/100 мм	г/час
Вспомогательная	1.0	50	73
Ускоренного приготовления	2.0	71	145
Повышенной мощности	2.8	86	204

## Газовые горелки для ПРИРОДНОГО ГАЗА G20 13 мбар — только для России

ГОРЕЛКА	НОРМАЛЬНАЯ МОЩНОСТЬ, кВт	инж. 1/100 мм
Вспомогательная	1.0	82

ГОРЕЛКА	НОРМАЛЬНАЯ МОЩНОСТЬ, кВт	инж. 1/100 мм
Ускоренного приготовления	2.0	111
Повышенной мощности	3.0	149

## Охрана окружающей среды

Символ  на изделии или на его упаковке указывает, что оно не подлежит утилизации в качестве бытовых отходов. Вместо этого его следует сдать в соответствующий пункт приемки электронного и электрооборудования для последующей утилизации. Соблюдая правила утилизации изделия, Вы можете предотвратить причинение окружающей среде и здоровью людей потенциального ущерба, который возможен в противном случае, вследствие неподобающего обращения с подобными отходами. За более подробной информацией об

утилизации этого изделия просьба обращаться к местным властям, в службу по вывозу и утилизации отходов или в магазин, в котором Вы приобрели изделие.

### Упаковочные материалы

 Упаковка изготовлена из экологичных материалов и может быть повторно переработана. На пластмассовых деталях указан материал, из которого они изготовлены: >PE< (полиэтилен), >PS< (полистирол) и т.п. Упаковочные материалы следует выбрасывать как бытовые отходы в соответствующие контейнеры местных служб по утилизации отходов.



Дата производства данного изделия указана в серийном номере (serial number), где первая цифра номера соответствует последней цифре года производства, вторая и третья цифры номера – порядковому номеру недели. Например, серийный номер 11012345 означает, что изделие произведено на десятой неделе 2011 года.

## Índice de materias

---

Información sobre seguridad _____	43	Mantenimiento y limpieza _____	49
Instrucciones de seguridad _____	44	Solución de problemas _____	50
Descripción del producto _____	46	Instalación _____	51
Uso diario _____	47	Información técnica _____	54
Consejos útiles _____	48	Aspectos medioambientales _____	55

Salvo modificaciones.

## Información sobre seguridad

---

Antes de instalar y utilizar el aparato, lea atentamente las instrucciones facilitadas. El fabricante no se hace responsable de los daños y lesiones causados por una instalación y uso incorrectos. Guarde siempre las instrucciones junto con el aparato para futuras consultas.

### Seguridad de niños y personas vulnerables

 **Advertencia** Existe riesgo de sufrir asfixia, lesiones o incapacidad permanente.

- Este aparato puede ser utilizado por niños de 8 años en adelante y por personas cuyas capacidades físicas, sensoriales o mentales estén disminuidas o que carezcan de la experiencia y conocimientos suficientes para manejarlo, siempre que cuenten con la supervisión de una persona que se responsabilice de su seguridad.
- No deje que los niños jueguen con el aparato.
- Mantenga los materiales de embalaje alejados de los niños.
- Mantenga a los niños y mascotas alejados del aparato cuando esté funcionando o enfriándose. Las piezas de fácil acceso están calientes.
- Si el aparato dispone de dispositivo de seguridad para niños, se recomienda activarlo.
- Evite que un niño lleve a cabo la limpieza y el mantenimiento de usuario sin la supervisión adecuada.

### Seguridad general

- El aparato y las piezas accesibles se calientan mucho durante el funcionamiento. No toque las resistencias.

- No accione el aparato con un temporizador externo ni con un sistema de mando a distancia independiente.
- Cocinar con grasa o aceite sin estar presente puede resultar peligroso, ya que podría ocasionarse un incendio.
- Nunca intente apagar un fuego con agua; apague el aparato y cubra la llama con una tapa o una manta ignífuga.
- No utilice las superficies de cocción para almacenar alimentos.
- No utilice un limpiador a vapor para limpiar el aparato.
- No deje objetos metálicos, como cuchillos, tenedores, cucharas o tapas sobre la superficie de cocción para evitar que se calienten.



## Instrucciones de seguridad

### Instalación



**Advertencia** Sólo un electricista cualificado puede instalar el aparato.

- Retire todo el embalaje.
- No instale ni utilice un aparato dañado.
- Siga las instrucciones de instalación suministradas con el aparato.
- Respete siempre la distancia mínima entre el aparato y los demás electrodomésticos y mobiliario.
- El aparato es pesado, tenga cuidado siempre cuando lo mueva. Utilice siempre guantes de protección.
- Proteja las superficies cortadas con un material sellante para evitar que la humedad las hinche.
- Proteja la parte inferior del aparato del vapor y la humedad.
- No instale el aparato junto a una puerta o debajo de una ventana. De esta forma se evita que los recipientes calientes caigan del aparato cuando la puerta o la ventana estén abiertas.
- Cuando instale el aparato encima de cajones, asegúrese de que hay suficiente espacio entre la parte inferior del aparato y el cajón superior para que circule el aire.

- La base del aparato se puede calentar. Se recomienda colocar un panel de separación incombustible bajo el aparato para evitar acceder a la base.

### Conexión eléctrica



**Advertencia** Riesgo de incendios y descargas eléctricas.

- Todas las conexiones eléctricas deben realizarlas electricistas cualificados.
- El aparato debe quedar conectado a tierra.
- Antes de efectuar cualquier tipo de operación, compruebe que el aparato esté desconectado de la corriente eléctrica.
- Utilice el cable de red eléctrica adecuado.
- Coloque los cables eléctricos de forma que no se puedan enredar.
- Asegúrese de que el cable o el enchufe (en su caso) no toquen el aparato caliente ni utensilios de cocina calientes cuando conecte el aparato a las tomas cercanas.
- Asegúrese de que el aparato está instalado correctamente. Un cable de red o enchufe (en su caso) flojo o inadecuado puede provocar que el terminal se caliente en exceso.
- Asegúrese de que hay instalada una protección contra descargas eléctricas.
- Establezca la descarga de tracción del cable.

- Asegúrese de no provocar daños en el enchufe (en su caso) ni en el cable de red. Póngase en contacto con un electricista o con el servicio técnico para cambiar un cable de red dañado.
- La instalación eléctrica debe tener un dispositivo de aislamiento que permita desconectar el aparato de todos los polos de la red. El dispositivo de aislamiento debe tener una apertura de contacto con una anchura mínima de 3 mm.
- Use únicamente dispositivos de aislamiento apropiados: línea con protección contra los cortocircuitos, fusibles (tipo tornillo que puedan retirarse del soporte), dispositivos de fuga a tierra y contactores.

### Conexión del gas

- Todas las conexiones de gas deben realizarse por personal cualificado.
- Antes de realizar la instalación, asegúrese de que las condiciones de distribución locales (tipo y presión del gas) son compatibles con los requisitos del aparato.
- Compruebe que el aire circula libremente alrededor del aparato.
- La placa de características contiene información sobre el suministro de gas.
- Este aparato no está conectado a un dispositivo que evacúa los productos de combustión. Asegúrese de conectar el aparato según la normativa de instalación vigente. Preste atención a los requisitos sobre ventilación adecuada.

### Uso

 **Advertencia** Retire todo el embalaje, las etiquetas y la película protectora antes del primer uso.

 **Advertencia** Riesgo de lesiones, quemaduras o descargas eléctricas.

- Utilice este aparato en entornos domésticos.
- No cambie las especificaciones de este aparato.
- No deje nunca el aparato desatendido mientras está en funcionamiento.

- No utilice el aparato con las manos mojadas ni cuando entre en contacto con el agua.
- No coloque cubiertos ni tapaderas sobre las zonas de cocción, ya que pueden alcanzar temperaturas elevadas.
- Apague las zonas de cocción después de cada uso.
- No utilice el aparato como superficie de trabajo ni de almacenamiento.
- Cuando se coloca comida en aceite caliente, éste puede saltar.

 **Advertencia** Existe peligro de explosión o incendio.

- Las grasas o aceites calientes pueden generar vapores inflamables. Mantenga las llamas u objetos calientes alejados de grasas y aceites cuando cocine con ellos.
- Los vapores que liberan los aceites muy calientes pueden provocar combustiones imprevistas.
- El aceite usado, que puede contener restos de alimentos, puede provocar incendios a temperaturas más bajas que el aceite que se utiliza por primera vez.
- No coloque productos inflamables ni objetos mojados con productos inflamables dentro, cerca o encima del aparato.

 **Advertencia** Podría dañar el aparato.

- No coloque ningún utensilio de cocina caliente en el panel de control.
- No deje que el contenido de los utensilios de cocina hierva hasta evaporarse.
- No encienda las zonas de cocción sin utensilios de cocina o con éstos vacíos.
- No coloque papel de aluminio sobre el aparato.
- No permita que líquidos ácidos, como por ejemplo vinagre, zumo de limón o desincrustantes de cal toquen la placa de cocción. De lo contrario, podrían aparecer manchas opacas.
- Este aparato está diseñado exclusivamente para cocinar. No debe utilizarse para otros fines, por ejemplo, como calefacción.

- El uso de un aparato de cocina de gas genera calor y humedad. Disponga de buena ventilación en la sala donde instale el aparato.
- Cerciórese de que los orificios de ventilación no están obstruidos.
- El uso intensivo y prolongado del aparato puede exigir mayor ventilación; por ejemplo, la apertura de una ventana o una ventilación más eficaz, por ejemplo, el aumento del nivel de ventilación mecánica, si se dispone de ella.
- Utilice únicamente utensilios de cocina estables con forma adecuada y diámetro superior al tamaño de los quemadores. Existe riesgo de sobrecalentamiento y rotura de la placa de vidrio (en su caso).
- Asegúrese de que la llama no se apaga cuando gire rápidamente el mando de la posición máxima a la mínima.
- Asegúrese de que los recipientes están centrados sobre los anillos y no sobresalen por los bordes de la superficie de cocción.
- Utilice únicamente los accesorios suministrados con el aparato.
- No instale en el quemador un difusor de llamas.

### Mantenimiento y limpieza

 **Advertencia** Podría dañar el aparato.

## Descripción del producto

### Disposición de las zonas de cocción

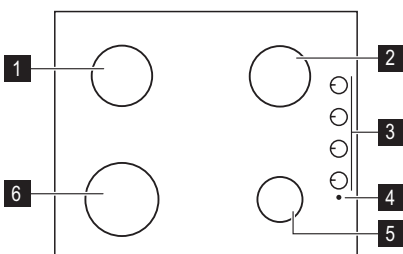

- 1 Quemador semi rápido
- 2 Quemador semi rápido
- 3 Mandos de control
- 4 Botón del generador de chispas
- 5 Quemador auxiliar
- 6 Quemador rápido

- Limpie periódicamente el aparato para evitar el deterioro del material de la superficie.
- No utilice pulverizadores ni vapor de agua para limpiar el aparato.
- No lave los quemadores en el lavavajillas.
- Limpie el aparato con un paño suave humedecido. Utilice sólo detergentes neutros. No utilice productos abrasivos, estropajos duros, disolventes ni objetos de metal.

### Eliminación



 **Advertencia** Existe riesgo de lesiones o asfixia.



- Póngase en contacto con las autoridades locales para saber cómo desechar correctamente del aparato.
- Desconecte el aparato de la red.
- Corte el cable de conexión a la red y deséchelo.
- Aplaste los tubos de gas externos.

### Asistencia

- Póngase en contacto con el servicio técnico para reparar el aparato. Le recomendamos que utilice solamente recambios originales.

## Mandos de control

Símbolo	Descripción
	Sin suministro de gas / posición de apagado
	suministro máximo de gas

Símbolo	Descripción
	suministro mínimo de gas
	encendido

## Uso diario

 **Advertencia** Consulte los capítulos sobre seguridad.

 **Advertencia** Retire todo el embalaje, las etiquetas y la película protectora antes del primer uso.

### Encendido del quemador

 **Advertencia** Tenga mucho cuidado cuando utilice el fuego destapado en el entorno de la cocina. El fabricante declina toda responsabilidad en caso de uso indebido de la llama.

 Encienda siempre el quemador antes de colocar las cacerolas o sartenes.

Si desea encender el quemador:

1. Mantenga pulsado el botón del generador de chispas ☆.
2. Al mismo tiempo, gire el mando de control hacia la izquierda hasta la posición máxima  y púlselo para encender el quemador.
3. Suelte el botón del generador cuando se encienda el quemador pero mantenga presionado el mando de control en esta posición durante 10 segundos como máximo; de esta forma el termopar se calentará. De lo contrario, el suministro de gas se interrumpirá.
4. Ajuste la llama después de que se normalice.

 Si el quemador no se enciende tras varios intentos, compruebe que la corona y la tapa del quemador están bien colocados.

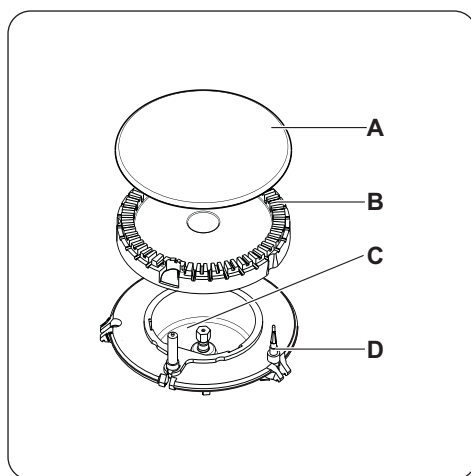

- A) Tapa del quemador
- B) Corona del quemador
- C) Bujía de encendido
- D) Termopar

 **Advertencia** No mantenga pulsado el mando durante más de 15 segundos. Si el quemador no se enciende al cabo de 15 segundos, suelte el mando de control, gírelo hasta la posición de apagado y espere al menos 1 minuto antes de volver a intentar encender el quemador.

**Importante** Si no hay suministro eléctrico podrá encender el quemador sin necesidad del dispositivo eléctrico; en este caso arrime una llama al quemador, empuje el mando de control pertinente hacia abajo y gírelo a izquierdas hasta la posición de máxima salida de gas.

**i** Si el quemador se apaga accidentalmente, gire el mando de control hasta la posición de apagado y espere al menos 1 minuto antes de volver a intentar encenderlo.

**i** Cuando se enciende la corriente, tras la instalación o después de un corte en el suministro eléctrico, suele ser normal que el generador de las chispas se active automáticamente. Esto es correcto.

## Consejos útiles

**!** **Advertencia** Consulte los capítulos sobre seguridad.

### Menos consumo de energía

- En la medida de lo posible, cocine siempre con los recipientes tapados.
- Cuando el líquido comience a hervir, reduzca la llama de tal forma que el líquido siga cocinando.

**!** **Advertencia** Utilice utensilios de cocina con diámetros adecuados para el tamaño de los quemadores.

Quegador	Diámetro de los utensilios de cocina
Rápido	180 - 260 mm
Quegador semi rápido trasero izquierdo	120 - 220 mm
Quegador semi rápido trasero derecho	120 - 220 mm
Auxiliar	80 - 180 mm

**!** **Advertencia** Asegúrese de que las bases de los recipientes no cubran los mandos de control. Si los mandos de control están bajo las bases de los recipientes, la llama los calienta.

No coloque un mismo recipiente en dos quemadores.

### Apagado del quemador

Para apagar la llama, gire el mando hasta el símbolo .

**!** **Advertencia** Recuerde que debe bajar o apagar la llama antes de retirar los recipientes de los quemadores.

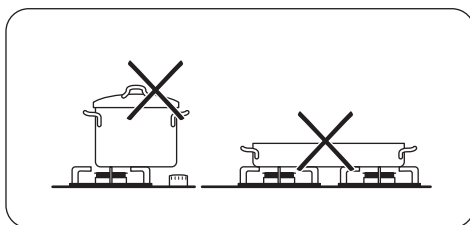

**!** **Advertencia** Asegúrese de que las asas de los utensilios de cocina no sobresalen del borde frontal de la placa de cocción. Asegúrese de que los recipientes están centrados sobre los anillos para obtener la máxima estabilidad y reducir el consumo de gas.

No coloque recipientes inestables o deformados en los anillos para evitar salpicaduras y lesiones.

**!** **Advertencia** No use un difusor de llamas.

### Tapa (kit separado solo para placas compatibles)



- La tapa protege el aparato del polvo, cuando está cerrada, y recoge las salpicaduras o la grasa, cuando está levantada. No debe utilizarse para otros fines.

- Mantenga la tapa limpia en todo momento.
- Asegúrese de que el aparato se haya enfriado antes de cerrar la tapa.

- Las tapas de cristal se pueden resquebrajar cuando se calientan.

## Mantenimiento y limpieza

**⚠ Advertencia** Consulte los capítulos sobre seguridad.

**⚠ Advertencia** Apague el aparato y déjelo enfriar antes de limpiarlo. Desconecte el aparato de la red eléctrica antes de realizar cualquier tarea de limpieza o mantenimiento.

**i** Los arañazos o las marcas oscuras en la superficie no afectan al funcionamiento normal del aparato.

- Puede retirar las rejillas para facilitar la limpieza de la placa.
- Para limpiar las partes esmaltadas, la tapa y la corona, utilice agua jabonosa templada y séquelas cuidadosamente antes de volver a colocarlas en su sitio.
- Lave las partes de acero inoxidable con agua y séquelas a fondo con un paño suave.
- Las rejillas **no son** aptas para lavar en el lavavajillas. Deben lavarse **a mano**.
- El revestimiento de esmalte puede tener los bordes rugosos; tenga cuidado al lavar y secar a mano los soportes para sartenes. Si fuera necesario, elimine las manchas difíciles con un limpiador en pasta.
- Una vez limpias, asegúrese de que las vuelva a colocar en su lugar.
- A fin de que los quemadores funcionen correctamente, asegúrese de que los brazos de las rejillas están en el centro del quemador.

- **Tenga mucho cuidado cuando cambie las rejillas para evitar dañar la parte superior de la placa.**

Después de limpiarlo, seque el aparato con un paño suave.

### Eliminar la suciedad

1. – **Elimine de inmediato:** restos fundidos de plástico, papel de aluminio y alimentos que contengan azúcar.
  - **Apague el aparato y déjelo enfriar** antes de limpiar: restos de cal, marcas de agua, manchas de grasa y decoloraciones metálicas. Utilice un limpiador especial para placas o superficies.
2. Limpie el aparato con un paño suave humedecido con agua y detergente.
3. Termine la limpieza **secando a fondo el aparato con un paño limpio.**

Si el calor es demasiado intenso, el acero inoxidable se ennegrece. No debe cocinar con fuentes de barro cocido ni placas de hierro fundido.

### Limpieza de la bujía de encendido

Esta función se obtiene a través de una bujía de encendido cerámica con un electrodo metálico. Mantenga siempre limpios estos componentes para evitar problemas de encendido y asegúrese de que los orificios de la corona del quemador no estén obstruidos.

### Mantenimiento periódico

Haga revisar la instalación de gas y el ajustador de presión, si lo hubiera, regularmente y por el Centro de servicio técnico local.

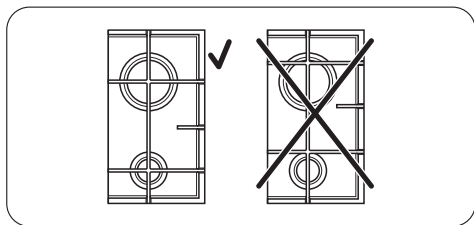

## Solución de problemas

Problema	Posible causa	Solución
No se produce chispa al tratar de encender el gas	<ul style="list-style-type: none"><li>▪ No hay suministro eléctrico</li></ul>	<ul style="list-style-type: none"><li>▪ Asegúrese de que la unidad está enchufada y de que el interruptor eléctrico está encendido.</li><li>▪ Compruebe los fusibles. Si el fusible salta más de una vez, póngase en contacto con un electricista cualificado.</li></ul>
	<ul style="list-style-type: none"><li>▪ La tapa y la corona del quemador no están bien colocadas.</li></ul>	<ul style="list-style-type: none"><li>▪ Compruebe que la corona y la tapa del quemador están bien colocadas.</li></ul>
La llama se apaga justo después de encenderse	<ul style="list-style-type: none"><li>▪ El termopar no está lo suficientemente caliente</li></ul>	<ul style="list-style-type: none"><li>▪ Después de encender la llama, mantenga pulsado el mando durante unos 10 segundos como máximo.</li></ul>
El anillo de gas no arde uniformemente	<ul style="list-style-type: none"><li>▪ La corona del quemador está bloqueada con restos de comida</li></ul>	<ul style="list-style-type: none"><li>▪ Asegúrese de que el inyector principal no esté bloqueado y de que el anillo del quemador esté limpio.</li></ul>

En caso de fallo, trate primero de solucionar el problema por sus medios. Si no logra subsanar el problema, póngase en contacto con el Centro de servicio técnico local.

**i** Si el aparato se ha utilizado de forma incorrecta o si la instalación no ha sido realizada por un técnico homologado, se facturará la visita del técnico del servicio o del distribuidor, incluso en el caso de que el aparato se encuentre aún en garantía.

**Estos datos son necesarios para poder ayudarle de manera rápida y correcta. Es-**

**tos datos están disponibles en la placa de características suministrada.**

- Descripción del modelo .....
- Número de producto (PNC) .....
- Número de serie (S.N.) .....

Utilice sólo piezas de recambio originales. Pueden obtenerse del Centro de servicio técnico y en las tiendas de repuestos autorizadas.

**Etiquetas incluidas en la bolsa de accesorios**

Pegue las etiquetas adhesivas como se muestra a continuación:

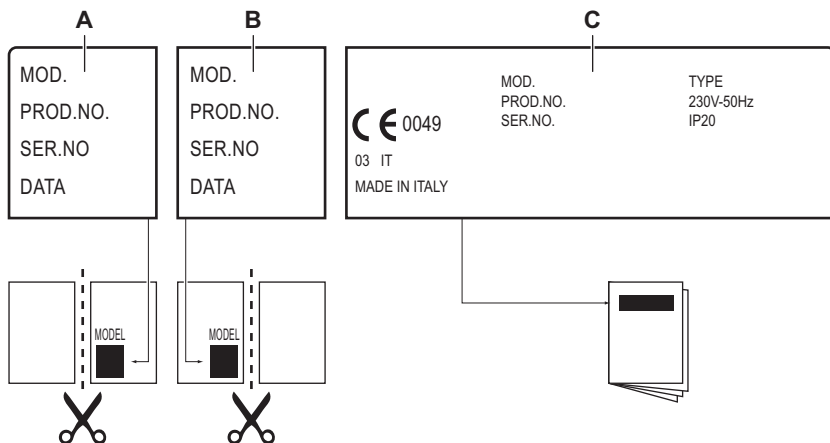

- A) Péguela en la etiqueta de garantía y envíe esta parte (en su caso)
- B) Péguela en la etiqueta de garantía y guarde esta parte (en su caso)

- C) Péguela en el manual de instrucciones

## Instalación

**! Advertencia** Consulte los capítulos sobre seguridad.

**! Advertencia** Las siguientes instrucciones de montaje, conexión y mantenimiento las debe llevar a cabo personal cualificado de acuerdo con la legislación y la normativa vigentes.

### Conexión de gas

Elija conexiones fijas o utilice un tubo flexible de acero inoxidable que cumpla la normativa vigen-

te. Si utiliza tubos metálicos flexibles, tenga cuidado de que no entren en contacto con las partes móviles ni estén retorcidos. Preste también atención cuando la placa se instale junto con un horno.

**Importante** Asegúrese de que la presión del suministro de gas del aparato cumple los valores recomendados. La conexión ajustable se fija a la rampa por medio de una tuerca roscada G 1/2". Atornille las piezas sin fuerza, ajuste la conexión en la dirección adecuada y apriete todo.

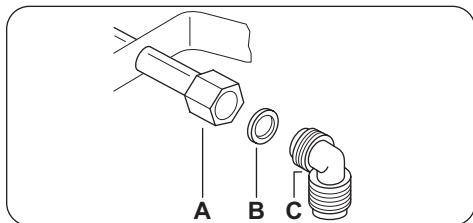

- A) Extremo del eje con tuerca
- B) Arandela
- C) Codo

### Gas líquido

Use el soporte del tubo de goma para el gas líquido. Acople siempre la junta. Continúe con la conexión del gas.

El tubo flexible se puede aplicar cuando:

- la temperatura que alcance no supere la temperatura ambiente (más de 30 °C);
- no tenga una longitud superior a 1.500 mm;
- no presente obturaciones;
- no esté sometido a tracción o torsión;
- no entre en contacto con bordes o esquinas cortantes;
- se pueda revisar con facilidad para verificar su estado.

El control de la correcta conservación del tubo flexible consiste en comprobar lo siguiente:

- no presenta arañazos, cortes, marcas de quemaduras en ambos extremos y toda la longitud;
- el material no está endurecido, sino que presenta una elasticidad correcta;
- las abrazaderas de sujeción no están oxidadas;
- el plazo de caducidad no ha vencido.

Si observa uno o más defectos, no repare el tubo: cámbielo.

**Importante** Cuando la instalación esté terminada, asegúrese de que el sello de cada racor del tubo es correcto. Utilice una solución jabonosa, **nunca una llama**.

### Sustitución de los inyectores

1. Retire los soportes para sartenes.
2. Retire las tapas y las coronas del quemador.
3. Con una llave tubular del 7, desatornille y retire los inyectores y sustitúyalos por los adecuados al tipo de gas que va a utilizar (consulte la tabla del capítulo "Información técnica").
4. Vuelva a montar las piezas siguiendo el procedimiento anterior en orden inverso.
5. Sustituya la placa de características (situada cerca del tubo de suministro de gas) por la correspondiente al nuevo tipo de suministro de gas. Encontrará esta placa en el embalaje del aparato.

Si la presión del suministro de gas se puede cambiar o es diferente de la necesaria, debe instalar un regulador de presión adecuado en el tubo del suministro de gas.

### Ajuste del nivel mínimo

Para ajustar el nivel mínimo de los quemadores:

1. Encienda el quemador.
2. Gire el mando hasta la posición mínima.
3. Retire el mando.
4. Con un destornillador plano, ajuste la posición del tornillo de derivación.

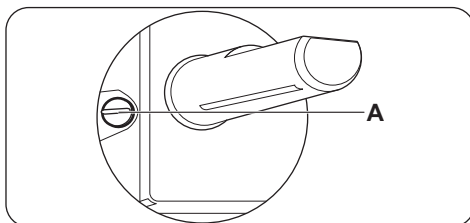

- A) Tornillo de derivación
  - Si cambia de gas natural G20 de 20 mbares a gas líquido, apriete totalmente el tornillo de ajuste.

- Si cambia de gas líquido a gas natural G20 de 20 mbares, desatornille el tornillo de derivación aproximadamente un cuarto de vuelta.

**⚠ Advertencia** Asegúrese de que la llama no se apaga cuando gire rápidamente el mando de la posición máxima a la posición mínima.

### Conexión eléctrica

- Asegúrese de que el voltaje nominal y el tipo de suministro que indica la placa de datos técnicos coinciden con los del lugar donde se va a instalar el aparato.
- Este aparato se suministra con un cable de alimentación. Debe estar equipado con un enchufe adecuado capaz de soportar la carga indicada en la placa de características. Asegúrese de instalar el enchufe en una toma correcta.
- Utilice siempre una toma con aislamiento de conexión a tierra correctamente instalada.
- Asegúrese de tener acceso al enchufe del suministro de red una vez instalado el aparato.
- No desconecte el aparato tirando del cable de conexión a la red. Tire siempre del enchufe.
- Hay riesgo de incendio si se conecta el aparato con un cable de prolongación, adaptador o conexión múltiple. Asegúrese de que la conexión a tierra cumple con los reglamentos y las normas vigentes.
- No deje que el cable de alimentación se caliente a más de 90° C.

Asegúrese de conectar el cable neutro azul al borne que tiene la letra "N". Conecte el cable de fase de color marrón (o negro) al borne con la letra "L". Mantenga el cable de fase conectado en todo momento.

### Sustitución del cable de conexión

Si desea cambiar el cable de conexión, utilice únicamente H05V2V2-F T90 o un tipo equivalente. Asegúrese de que la sección de cable sea adecuada para la tensión y la temperatura de funcionamiento. El cable de puesta a tierra de color amarillo/verde debe ser unos 2 cm más largo que el cable de fase marrón (o negro).

### Empotrado

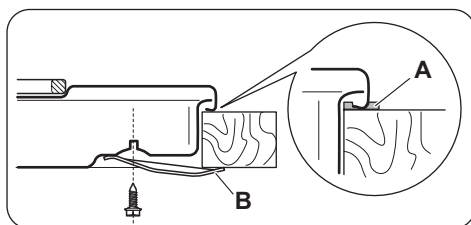
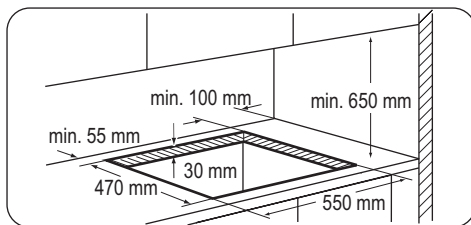

- A) sello suministrado
- B) abrazadera suministrada

**⚠ Precaución** Coloque el aparato únicamente sobre encimeras de superficie plana.

### Posibilidades de inserción

#### Unidad de cocina con puerta

El panel instalado debajo de la placa debe poder retirarse fácilmente y permitir el acceso en caso de que sea necesario realizar una intervención de asistencia técnica.

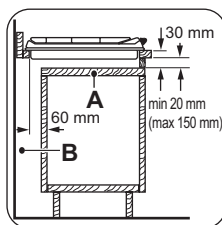

- A) Panel extraíble
- B) Espacio para las conexiones

## Unidad de cocina con horno

Las dimensiones del hueco para la encimera deben respetar las indicaciones y el mueble de cocina debe contar con ventilaciones que permitan un suministro continuo de aire. La conexión eléctrica de la encimera y el horno debe instalarse por separado para garantizar la segu-

ridad y poder retirar fácilmente el horno de la unidad.

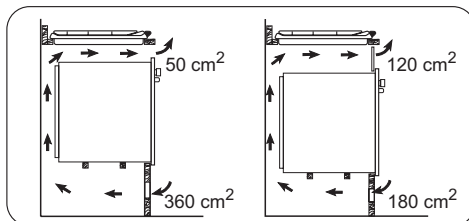

## Información técnica

### Dimensiones de la placa de cocción

Anchura:	580 mm
Longitud:	500 mm

### Dimensiones del hueco para la encimera

Anchura:	550 mm
Longitud:	470 mm

## Consumo calorífico

Quemador rápido:	3.0 kW
Quemador semi rápido:	2.0 kW
Quemador auxiliar:	1.0 kW
POTENCIA TOTAL:	G20 (2H) 20 mbares = 8 kW G30 (3+) 28-30 mbares = 567 g/h G31 (3+) 37 mbares = 557 g/h
Suministro eléctrico:	230 V ~ 50 Hz
Categoría:	II2H3+
Conexión de gas:	G 1/2
Suministro de gas:	G20 (2H) 20 mbares
Clase de aparato:	3

## Diámetros de las derivaciones

Quemador	Ø de la derivación en 1/100 mm.	Quemador	Ø de la derivación en 1/100 mm.
Auxiliar	28	Rápido	42
Semi rápido	32		

## Quemadores de gas para GAS NATURAL a G20 20 mbares

QUEMADOR	POTENCIA NORMAL kW	iny. 1/100 mm
Auxiliar	1.0	70

QUEMADOR	POTENCIA NORMAL kW	iny. 1/100 mm
Semi rápido	2.0	96
Rápido	3.0	119

## Quemadores de gas para GLP G30/G31 a 28-30/37 mbares

QUEMADOR	POTENCIA NORMAL kW	iny. 1/100 mm	G30 28-30 mbares g/h	G31 37 mbares g/h
Auxiliar	1.0	50	73	71
Semi rápido	2.0	71	145	143
Rápido	2.8	86	204	200

## Aspectos medioambientales

El símbolo  que aparece en el aparato o en su embalaje, indica que este producto no se puede tratar como un residuo normal del hogar. Se deberá entregar, sin coste para el poseedor, bien al distribuidor, en el acto de la compra de un nuevo producto similar al que se deshecha, bien a un punto municipal de recolección selectiva de equipos eléctricos y electrónicos para su reciclaje. Al asegurarse de que este producto se desecha correctamente, usted ayudará a evitar posibles consecuencias negativas para el medio ambiente y la salud

pública, lo cual podría ocurrir si este producto no se gestionara de forma adecuada. Para obtener información más detallada sobre el reciclaje de este producto, póngase en contacto con el Ayuntamiento de su Municipio, ó con la tienda donde lo compró.

### Material de embalaje

 Los materiales de embalaje son ecológicos y se pueden reciclar. Los componentes plásticos se identifican por la marca: >PE<, >PS<, etc. Deshágase de los materiales de embalaje siguiendo la normativa sobre residuos urbanos vigente en su localidad.



[www.zanussi.com/shop](http://www.zanussi.com/shop)



397305501-A-122013