

ZANUSSI

KYLSKÅP
JÄÄKAAPPI
KJØLESKAP
KØLESKAB
ХОЛОДИЛЬНИК

ZBA 6230

BRUKSANVISNING
BRUKSAANVISNING

KÄYTTÖOHJE
РУКОВОДСТВО ПО
ЭКСПЛУАТАЦИИ

BRUGSANVISNING

S

FIN

N

DK

RUS



Med varningstriangeln och/eller uppmaningen framhävs informationer som är viktiga för Din säkerhet eller för skåpets funktionsduglighet.



Efter denna symbol erhåller Du kompletterande informationer om skåpets funktioner och dess praktiska användning.



Kännetecknar tips och anmärkningar för skåpets ekonomiska och miljövänliga användning.



Säkerhet

Det är av största vikt att denna bruksanvisning förvaras tillsammans med skåpet för framtida behov. Låt alltid bruksanvisningen följa med skåpet vid flyttning eller ägarbyte, så att den som använder skåpet kan läsa om alla funktioner och säkerhetsföreskrifter.

Dessa varningar motiveras av säkerhetsskäl. Det är viktigt att du tar del av dem innan skåpet installeras och används.

Allmänna säkerhetsföreskrifter

- Skåpet skall skötas av vuxna.
- Det kan vara farligt att ändra specifikationer eller göra ändringar i skåpet.
- Stäng alltid av skåpet och dra ur stickproppen före rengöring eller service.
- Skåpet är tungt. Var försiktig när skåpet flyttas.
- Iskuber kan ge upphov till frysskador om de äts direkt ur frysacket.
- Hantera alltid skåpet med största försiktighet för att undvika skador på kylaggregatet (risk för vätskeläckage).
- Skåpet skall inte placeras i närheten av någon värmekälla som t.ex. spis eller diskmaskin.
- Utsätt inte skåpet för direkt solbelysning under längre perioder.
- Sörj för tillräcklig ventilation av skåpets baksida för att undvika skador på kylkretsen.
- Använd aldrig andra elektriska apparater (t ex glassmaskiner) inuti skåpet.

Service/reparation

- Alla elarbeten som krävs för att installera skåpet måste utföras av en behörig elektriker eller fackman.
- Service skall utföras av ett auktoriserat serviceföretag. Använd endast original reservdelar.
- Försök aldrig att reparera skåpet på egen hand.
- Reparationer som utförs av personer med otillräckliga kunskaper kan förorsaka personskador eller ännu svårare fel på produkten. Kontakta

närmaste serviceföretag och använd alltid originaldelar.

- Detta skåp innehåller kolväten i kylkretsen; underhåll och omladdning får därför endast utföras av en auktoriserad tekniker.
- Använd aldrig metallföremål vid rengöring av skåpet, eftersom detta kan förorsaka skador.

Användning

- Skåpet är avsett för förvaring av matvaror för normalt hushållsbruk enl. denna anvisning.
- Fryst mat bör inte frysas om efter upptining.
- Var noga med att följa tillverkarens rekommendationer avseende förvaringstid. Se motsvarande anvisningar.
- Skåpets innermodul innehåller kanaler för kylmedium. Om dessa punkteras kan skåpet skadas allvarligt och matvarorna förstöras. ANVÄND DÄRFÖR ALDRIG VASSA FÖREMÅL för att skrapa bort frost eller is. Frost avlägsnas med den isskrapa som medföljer skåpet. Massiv is får aldrig brytas eller huggas loss från skåpet. Låt alltid isen smälta av sig själv vid avfrostning. Se avfrostningsanvisningarna.
- Förvara aldrig kolsyrad eller mousserande dryck i frysen. De kan nämligen explodera och skada skåpet.
- Avfrostningen får inte påskyndas på annat sätt än som rekommenderas av tillverkaren. Mekaniska eller andra artificiella hjälpmedel får inte användas.

Installation

- Se till att nätsladden inte kommer i kläm under skåpet.
- Kondensorn och kompressorn på skåpets baksida värms upp ordentligt under normal användning. Av säkerhetsskäl måste ventilationen därför uppfylla minimikraven enligt motsvarande figur.
Observera: Se till att ventilationsöppningarna inte blockeras eller sätts igen.
- Komponenter som värms upp bör inte vara åtkomliga. Placera därför skåpet, om möjligt, med dessa delar mot en vägg.

- Om skåpet har transporterats horisontellt finns risk för att oljan i kompressorn har trängt in i kylkretsen.
- Kontrollera att sladd och stickkontakt inte kommer i kläm bakom kyl/frysens. - en skadad sladd och kontakt kan överhettas och orsaka brand.
- Kontrollera att kyl/frysens eller något annat inte står på sladden. - det kan orsaka kortslutning och risk för brand.
- Tag inte ur stickkontakten genom att dra i sladden, speciellt om skåpet ska dras fram ur en nisch. - skador på sladden kan orsaka elektrisk stöt, kortslutning och risk för brand.

Säkerhet för barn

- Skåpet skall skötas av vuxna. Låt aldrig barn röra reglagen eller leka med det.
- Förpackningsdelar (t.ex. folier, frigolit) kan medföra fara för barn. Risk för kvävning! Se till att förpackningsmaterialet är oåtkomligt för barn!

- Gamla skåp som ej längre används skall göras obrukbara innan de skrotas. Dra ur stickproppen, kapa elsladden, avlägsna eller förstör eventuellt existerande fjäder- eller regellås. Därigenom undviks att lekande barn kan låsa in sig i skåpet (risk för kvävning!) eller kan råka ut för andra livsfarliga situationer.



Miljöskydd

- **Detta skåp innehåller inte gaser som kan skada ozonlagret. Detta gäller såväl kylkrets som isoleringsmaterial. Skåpet får inte hanteras som normalt hushållsavfall. Undvik att skada kylaggregatet, särskilt på baksidan nära värmväxlaren. Information om lokala regler för avfallshandling kan erhållas från kommunala myndigheter.**

Innehåll

Säkerhet	2
Avfallshandling	3
Användning Före igångsättning / Igångsättning / Justering av temperatur / Inredning	4
Råd	5
Skötsel Avfrostning / Rengöring / Invändig belysning	6
Om något inte fungerar	7
Konsumentkontakt	7
Tekniska data	8
Omhängning av dörr	8
Installation Placering	8
Elektrisk anslutning	9
Instruktion för helt inbyggt skåp	9



Avfallshandling

Informationer om skåpets förpackning

- De material i detta skåp som är märkta med symbolen ♻ kan återvinnas.
 - >PE=<polyetylen
 - >PS=<skummad polystyrol
 - >PP=<polypropylen

Allt material som används är miljövänligt!
 Upplysningar om hämtningstider eller samlingsplatser erhålls hos det lokala renhållningsverket eller hos kommunalförvaltningen.

Skrotning och återvinning

Kontakta Elkretsen AB eller återförsäljaren för att få reda på var du kan lämna produkten för skrotning och återvinning. Du kan också gå in på www.elkretsen.se för att ta reda på närmaste inlämningsställe.

När det gäller kyl- och frysprodukter skall du kontakta din kommun för att få reda var du kan lämna in produkten för skrotning och återvinning.

Användning

Före igångsättning

i Vänta minst två timmar innan skåpet kopplas in så att oljan hinner rinna tillbaka till kompressorn.

- Innan skåpet tas i bruk skall den typiska lukten av ny produkt tas bort genom tvättning med ljummet vatten och en mild tvållösning. Använd inte skurpulver.

! Använd inga rengöringsmedel som kan repa.

- Ta bort tejen på vänster och höger sida på dörren. Ta bort all tejp och emballagedelar inne i skåpet.

Igångsättning

- Anslut skåpet till vägguttag.
- Vrid termostatknappen överst till höger i kylutrymmet till mellanläget förbi «O»-läget.

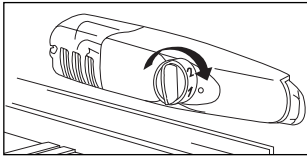

- Skåpet stängs av genom att vrida termostaten till dess att pilen står mitt för symbolen «O».

Justering av temperatur

- Temperaturen regleras automatiskt.
- Mindre kallt: vrid termostaten till en lägre siffra. Kallare: vrid termostaten till en högre siffra.
- Då rätt läge fastställs måste man ta med i beräkningen att följande faktorer kan påverka temperaturen i skåpet:
 - omgivande temperaturer;
 - hur ofta dörren öppnas;
 - mängden förvarade livsmedel;
 - skåpets placering.

Inredning

Hyllor

- Är kylskåpet utrustat med glashyllor.
- Avståndet mellan olika hyllplan kan ändras genom att hyllplanen tas ut och flyttas till önskad nivå.

- För att utnyttja utrymmet bättre kan planens främre del läggas på den bakre delen.

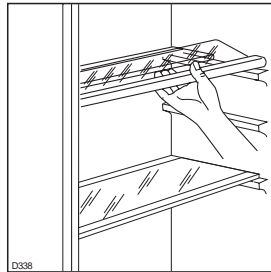

- Sätt in den där du vill ha den (på samma sätt som ovan fast i omvänd ordning).

i Direkt ovanför frukt- och grönsakslådorna ska det alltid sitta en glashylla för att frukten och grönsakerna ska hålla sig färska längre.

Ventilation av grönsakslåda

- Glashyllan har en justerbar ventilationslist vilket gör det möjligt att reglera temperaturen i grönsakslådorna.

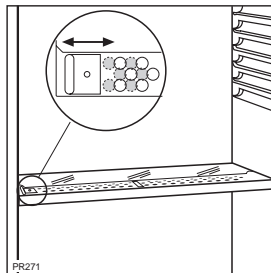

- Stäng skjutreglaget för att få en varmare temperatur och högre fuktighet.
- Öppna skjutreglaget för att få en kallare temperatur och mindre fuktighet.

Hyllor i dörren

- Hyllorna i dörren kan justeras i höjdlöd. På så sätt kan man förvara matvaror i olika storlekar här.
- Dra försiktigt hyllan i pilens riktning tills den släpper.

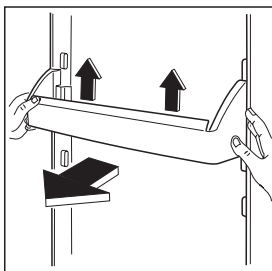

- Placera därefter hyllan i önskat läge.

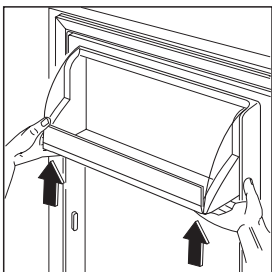

- Vid mer noggrann rengöring kan dörrfacken tas bort genom att dra dem uppåt som bilden visar och sedan sätta tillbaka dem.

Råd

Energibesparing

- Skåpet skall inte ställas upp i närheten av spisar, värmeelement eller andra värmekällor. Se installationsanvisningarna.
- Låt dörren stå öppen så kort tid som möjligt.
- Om termostaten är inställd på maximal kyla, vid t ex. hög omgivningstemperatur, kan det inträffa att kylen inte slår ifrån, med frostbildning på evaporatorns bakre vägg som följd. I den situationen är det nödvändigt att sänka termostaten så att den automatiska avfrostningen kan ske i energibesparande syfte.
- Ställ inte in varma rätter i skåpet. Varna rätter skall först svalna.
- Ställ inte in temperaturen kallare än nödvändigt.
- Dammavlagringar på kondensorn reducerar kyleffekten och höjer energiförbrukningen. Rengör därför kondensorn på skåpets baksida en gång om året. Använd en mjuk borste eller dammsugaren.

Kylning

- Kylskåpet är avsett för drycker och livsmedel som dagligen behövs.
- För att kylskåpet skall fungera på bästa sätt får ingen varm mat eller ångande vätskor (som t.ex. soppor och buljong) placeras i kylskåpet.
- Livsmedel som kan påverka smaken hos vissa födoämnen måste täckas över med exempelvis aluminium- eller plastfolie.

Här nedan några praktiska råd:

- **Kött, fisk:** Packa in färskt kött i plastfolie och placera det på glasskivan. **På så sätt kan ni förvara köttet i högst 1-2 dagar.**
- **Kokt mat, charkvaror etc.:** skall förvaras övertäckta. De kan placeras på vilken hylla som helst.
- **Frukt och grönsaker:** efter rengöring och tvättning förvaras de i grönsakslådan.
- **Smör och ost:** förvaras i särskilda askar eller i aluminium- eller plastfolie/plastpåsar så att de inte kommer i kontakt med luften.
- **Mjök:** i väl tillslutna förpackningar förvaras den på hyllorna på dörrens insida.
Bananer, potatis, rödlök och vitlök som inte är emballerat, bör inte förvaras i kylskåpet.

Skötsel

 **Drag alltid ur stickkontakten ur vägguttaget innan rengöring sker.**

 **Viktigt**
Detta skåp innehåller kolväten i kylenheten. Underhåll och påfyllning ska därför utföras endast av auktoriserade tekniker.

Avfrostning

- Frost avlägsnas automatiskt från avdunstningselementet varje gång kompressorn stannar vid normal användning av kylskåpet. Smältvattnet rinner ut genom ett avloppshål till en särskild behållare ovanför kompressorn på skåpets baksida, där det sedan avdunstar.

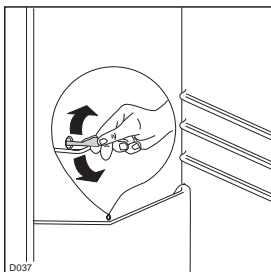

- Kom ihåg att rengöra avloppshålet mitt i avfrostningsrännan regelbundet för att förhindra att vattnet rinner över och droppar ner på matvarorna i kylskåpet. Använd den renspinne som redan sitter i avloppshålet.

Rengöring

 **Skåpet får aldrig rengöras med ångrengöringsapparater. Fukt kan komma in i elektriska enheter, risk för strömstöt! Het ånga kan leda till skador på plastdelarna.**

Använd inga rengöringsmedel som kan repa.

- Tvätta ur kylan invändigt och utvändigt med ljumt vatten och mildt diskmedel.
- Genom att en gång om året ta bort gallret längst ner och rengöra luftkanalerna med en dammsugare garanteras en säker drift av skåpet.

Invändig belysning

- Koppla från skåpet före lampbytet, dra ur nätkontakten eller stäng av strömmen alt. vrid ur säkringen.
 1. Skruvarna i lampans skyddsglas skruvas ur.
 2. Den rörliga delen tas bort enl. ritningen.
 3. Byt ut den defekta lampan.
 4. Sätt i lampskyddet igen och vrid in slitsskruven.

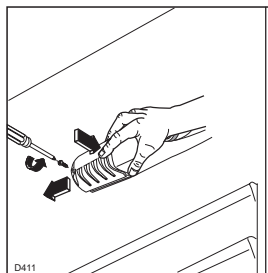

Glödlampans typ och styrka är angivna på lampans skyddskåpa.

Avställning

- Drag ur väggkontakten.
- Plocka bort all mat ur skåpet.
- Frosta av och gör skåpet rent invändigt, inklusive alla tillbehör.
- Lämna dörren på glänt, så att luften kan cirkulera fritt och att uppkomst av mögel och obehaglig lukt förhindras.

Om något inte fungerar

När skåpet inte fungerar på önskat sätt kan det bero på något man enkelt kan rätta till själv. Läs igenom och följ tabellen så behöver inte service beställas i onödan.

Problem	Undanröjning
Skåpet arbetar inte	Skåpet är ej nätanslutet; koppla in skåpet. Nätkontakten är inte isatt eller lös; sätt in nätkontakten. Säkring har gått eller är defekt; kontrollera säkringen, byt ut den vid behov. Vägguttaget är defekt; störningar i strömnätet åtgärdas av Din elspecialist.
Skåpet blir för kallt	Vrid temperaturregulatorm kortvarigt till en varmare inställning.
Livsmedlen är för varma.	Temperaturen är inte korrekt inställd; se avsnitt "Justering av temperatur" Skåpet står bredvid en värmekälla; se avsnitt "Placering". Dörren har varit öppen en längre tid; dörren skall stå öppen så kort tid som möjligt. Inom de sista 24 timmarna har större mängder varma livsmedel lagrats in.
Vatten på kylutrymmets botten eller på förvaringsytorna.	Smältvatten-avloppshålet är tilltäppt.; se avsnitt "Avfrostning".
Ovanliga ljud	Ljud är karakteristiska för skåpet. När köldmediet strömmar in i tunna rör hörs ett bubblande eller plaskande ljud. Även efter kompressorns fränkoppling hörs detta ljud en liten stund. När kompressorn arbetar hörs ett brummande ljud. När kompressorn kopplas till eller från uppstår ett klickande ljud.

Konsumentkontakt

Reklamation

Vid försäljning till konsument i Sverige gäller den svenska konsumentlagstiftningen. **Kom ihåg att spara kvittot för eventuell reklamation.**

Konsumentkontakt

Har du frågor angående produktens funktion eller användning, ber vi dig att kontakta vår konsumentkontakt på tel.nr: **0771-11 44 77** eller via e-mail på vår hemsida www.zanussi.se
I Finland kontaktas konsumentrådgivare på tel. 0200-2662 (0,1597 €/min+Ina) eller via e-mail, adress carelux.fsh@electrolux.fi.

Service och reservdelar

Vill du beställa service, installation eller reservdelar ber vi dig kontakta Electrolux Service på tel **0771-76 76 76** eller via vår hemsida på www.zanussi.se. Du kan även söka hjälp via din återförsäljare.

Adressen till din närmaste servicestation finner du via www.zanussi.se eller Gula Sidorna under rubrik Hushållsutrustning, vitvaror – service.



Innan du beställer service, kontrollera först om du kan avhjälpa felet själv. Här i bruksanvisningen finns en tabell, som beskriver enklare fel och hur man kan åtgärda

dem. Observera, elektriska fel skall alltid åtgärdas av certifierad elektriker.

I Finland får du information om det närmaste auktoriserade serviceföretaget från numret 0200-2662 (0,1597 €/min+Ina) eller telefonkatalogens gula sidor "hushållsapparatservice".

Innan du kontaktar service, skriv upp följande enligt dataskyften:

- Modellbeteckning:
- Produktnummer:
- Serienummer:
- Inköpsdatum:

Hur och när uppträder felet?

Garanti

Produktens garantitid kan definieras separat. Finns det ingen separat definierad garantitid, har produkten garanti enligt den gällande lagstiftningen och de lokala bestämmelserna. Garantivillkoren uppfyller branschens allmänna villkor enligt den gällande lagstiftningen. Spara inköpskvittot som verifikation för inköpsdatumet, som avgör garantitidens början.

- Kostnaderna kan debiteras även under tid som omfattas av kostnadsfri service
- vid onödigt servicebesök.
 - om tillverkarens anvisningar för installation, användning och skötsel inte följts.

Tekniska data

Tekniska data framgår av typskylten till vänster inuti skåpet.

Omhängning av dörr

För att skydda skåpet under transport har kylskåpsdörren säkrats med gångjärnssprintar på båda upphängningssidorna.

Beroende på dörrupphängning skall sprinten på den ena sidan avlägsnas både upptill och nedtill.



Kontrollera att tätningens lister för dörren sitter fast på skåpet när du har vänt dörrarna. Om omgivningstemperaturen är låg (t. ex. på vintern) kan det hända att tätningen inte fäster ordentligt på skåpet. Vänta i så fall tills den utvidgas på naturlig väg eller snabba på processen genom att värma den berörda delen med en vanlig hårtork på låg värme.

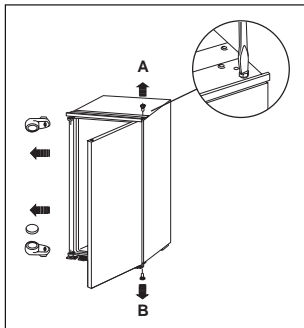

Installation

• Packa upp

Packa upp skåpet och kontrollera att det är felfritt och utan transportskador. Eventuella transportskador ska omedelbart anmälas. I Sverige görs anmälan till Distilux Distributionskontor, se fraktsedeln, eller till återförsäljaren om skåpet levererats direkt från butik.



Se till att inga delar av kylsystemet skadas vid skåpets transport och uppställning.

• Vissa delar av skåpet värms upp under användning. Sörj därför för tillräcklig ventilation. Bristfällig ventilation kan leda till att komponenter skadas och att matvaror förstörs. Se installationsanvisningarna.

• **Viktigt:** om nätkabeln skadas måste den bytas ut med en specialkabel eller en sats som kan beställas från tillverkaren eller serviceverkstäder.

Placering

• Kontrollera att skåpet inte uppvisar transportskador. Ett skadat skåp får under inga omständigheter anslutas! Om skador föreligger - kontakta leverantören.

• **Skåpet får inte placeras nära radiator eller gasspisar.**

• Kylskåpet skall inte placeras nära element, ugnar eller vara utsatt för direkt solljus eller nära andra värmekällor.

• Ventilationskanal om c:a 200 cm² area skall finnas under, bakom och till rummet upptill förutom nischen.

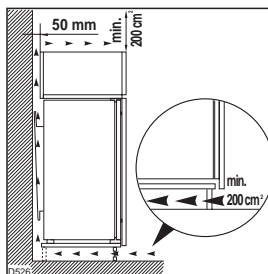

• **OBS!** Se till att ventilationsöppningar inte blockeras.

• **Av säkerhetsskäl ska den minimala ventilationen vara som framgår av figuren.**

• Det är viktigt att nischen är försedd med tillräckligt utrymme för ventilation med följande dimensioner.

Djup 50mm

Bredd 540 mm

Klimatklassen finns angiven på typskylten som befinner sig på vänster sida inuti skåpet. Nedanstående tabell visar omgivningstemperaturen för de olika klimatklasserna:

Klimatklass	för omgivningstemperatur
SN	+10 till +32°C
N	+16 till +32°C
ST	+18 till +38°C
T	+18 till +43°C

Säkerhet

Skåpet är endast avsett att användas enligt denna bruksanvisning. Användes den för andra ändamål kan det uppstå risker för person- eller sakskador. Gör inte ingrepp i skåpet. Felaktiga åtgärder kan även de leda till personskador eller funktionsfel.

Elektrisk anslutning

Kontrollera innan anslutningen att spänning och frekvens överensstämmer med märkskylten.

En spänningsvariation $\pm 6\%$ kan accepteras.



Det är nödvändigt att man ansluter frysen till skyddsjordat uttag.

För detta ändamål har matningskabeln en speciell jordkontakt. Om kontakterna i Ert ledningssystem ej är jordade, skall frysen anslutas till en separat jordningskabel av behörig elektriker i enlighet med rådande säkerhetsbestämmelser.

Tillverkaren avsäger sig allt ansvar vid olycksfall om denna säkerhetsregel ej efterföljs.

Denna apparat är i överensstämmelse med följande EG-direktiv:



- 73/23 EEG av den 13.2.73 (lågspänning) och senare ändringar;
- 87/308 EEG av den 2.6.87 (dämpning av radiobrus) och senare ändringar;
- 89/336 EEG av den 3.5.89 (elektromagnetisk kompatibilitet) och senare ändringar.



Utrustningen ska kunna kopplas från nätet. Det är därför nödvändigt att kontakten går att komma åt efter installationen.

Instruktion för helt inbyggt skåp

Inbyggnadsmått:

Höjd (1) 1225 mm
 Djup (2) 550 mm
 Bredd (3) 560 mm

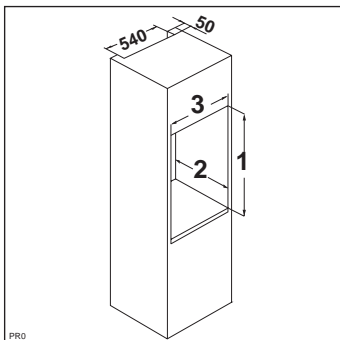

Det är viktigt att nischen är försedd med tillräckligt utrymme för ventilation med följande dimensioner.

Djup 50mm
 Bredd 540 mm

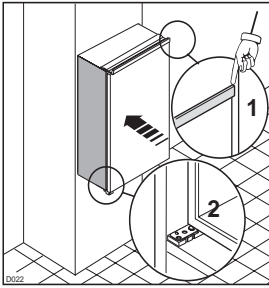

1. Skjut in skåpet på plats tills listen rör skåpstommen (Figur).

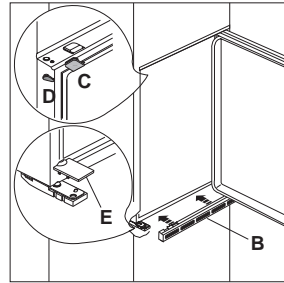

4. Ventilationsgallret (B) och gångjärnets täckplatta (E) skjuts på plats.

Sätt fast skyddslocken (C-D) i sprinthålen och i gångjärnshålen.

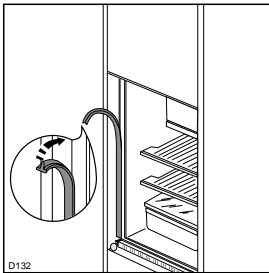

2. Pressa in tätninglisten mellan skåpet och snickeriväggen.

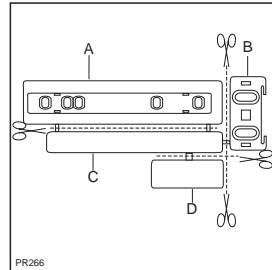

5. Skilj på delarna A, B, C och D enligt figuren.

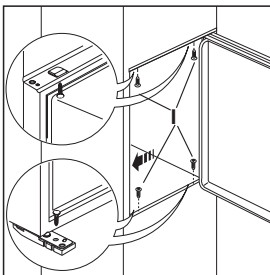

3. Öppna dörren och skjut in skåpet mot nischens ena sida och motsatt skåpets gångjärn. Skruva fast skåpet med 4 skruvar (I) som levereras tillsammans med skåpet.

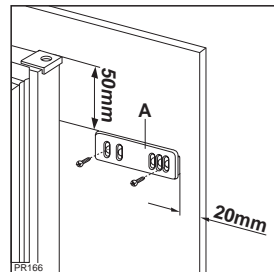

6. Placera styrplattan (A) på köksluckans insida (uppe och nere) i den höjd som beskrivs enligt figuren och markera för de yttre hålen. Efter att hålen har gjorts skruvar du fast styrplattan med de medlevererade skruvarna.

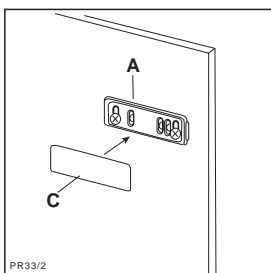

7. Tryck fast det lilla skyddet (C) på styrplattan (A) så att du hör ett klick.

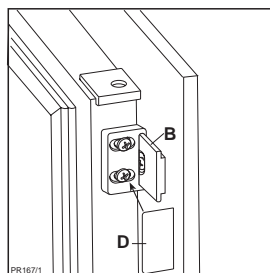

10. Tryck fast det lilla skyddet (D) på styrplattan (B) så att du hör ett klick.

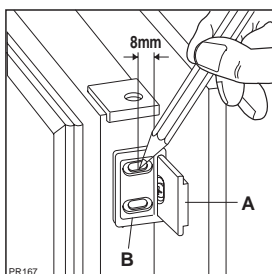

8. Öppna kylskåpsdörren och köksluckan ungefär 90°. Stick in vinkelbeslaget (B) i styrplattan (A). Håll samman kylskåpsdörren och köksluckan och markera hålen enligt figuren.

Ta bort vinkelbeslagen och borra hål med $\varnothing 2$ mm borr, 8 mm från dörrens ytterkant. Sätt tillbaka vinkelbeslaget ovanför styrplattan och skruva fast med de medlevererade skruvarna.

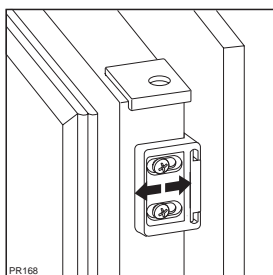

9. För eventuell inpassning av köksluckan använder du dig av spelrummet i skruvhålen. När dessa moment har slutförts är det nödvändigt att kontrollera att kylskåpsdörren stänger ordentligt.



Varoituskolmioiden ja/tai merkkisanojen avulla kiinnitetään huomio ohjeisiin, jotka ovat tärkeitä turvallisuutesi kannalta tai laitteen toimintakyvyn kannalta. Noudata näitä ehdottomasti.



Tämän merkin jälkeen saat laitteen toimintaan ja jokapäiväiseen käyttöön liittyviä lisätietoja.



Laitteen taloudelliseen ja ympäristöä säästävään käyttöön liittyvät vinkit ja ohjeet on merkitty apilanlehdellä.



Tärkeää

Tämä ohiekirja tulee ehdottomasti säilyttää laitteen yhteydessä myöhempiä käyttöä varten. Mikäli laite myydään tai siirretään uudelle omistajalle tai jos laitteen käyttäjä muuttaa ja jättää laitteen vanhaan huoneistoon, on varmistettava, että käyttöohje jää uuden käyttäjän saataville. Uudella käyttäjällä on oltava mahdollisuus tutustua laitteen käyttöohjeisiin ja sitä koskeviin varoituksiin. Mikäli tämä kaappi, jonka ovi sulkeutuu magneettisesti, korvaa vanhan lukollisen kaapin, irrottakaa vanhan kaapin ovi tai rikkokaa lukko. Muussa tapauksessa leikkivät lapset voivat joutua hengenvaaraan jäädessään ansaan kaapin sisään.

Nämä ohjeet on annettu turvallisuussyistä. Lue ne huolellisesti ennen kuin ryhdyt asentamaan tai käyttämään laitetta.

Yleinen turvallisuus

- Laitteen ominaisuuksien muuttaminen millään tavoin on vaarallista.
- Ennen kuin ryhdyt mihinkään puhdistus- tai huoltotoihin, kytke laite pois toiminnasta ja virtajohto irti virtalähteestä.
- Laite on raskas. Noudata varovaisuutta laitetta siirtäessäsi.
- Suoraan pakastimesta otetut erittäin kylmät tuotteet voivat aiheuttaa paleltumisvammoja.
- Noudata erityistä varovaisuutta laitetta käsitellessäsi, jotta jäähdytyskikkö ei vahingoittuisi. Vahingoittumisesta voi seurata nestevuotoja.
- Laitetta ei saa asentaa kaasulieden tai lämpöpatterien läheisyyteen.
- Laitetta ei tulisi asentaa paikkaan, jossa siihen kohdistuu suora auringonvalo.
- Laitteen takaosaan tulee jättää riittävästi tilaa tuuletusta varten. Jäähdytyspiirin vahingoittuminen on estettävä.
- Älä käytä jäähdytyslaitteiden sisällä muita sähkölaitteita (esim. jäätelokonetta), ellei valmistaja ole erityisesti hyväksynyt kyseisen laitteen käyttöä.

Huolto/korjaus

- Laitteen asennustyö tulee antaa valtuutetun henkilön tai sähköalan ammattilaisen tehtäväksi.
- Laite tulee huollattaa valtuutetussa huoltoliikkeessä ja varaosina tulee käyttää vain alkuperäisiä varaosia.
- Älä milloinkaan yritä korjata laitetta itse. Asiantunteamattoman henkilön tekemät korjaukset voivat aiheuttaa henkilövahinkoja tai pahentaa vikaa entisestään. Ota yhteys valtuutettuun huoltoliikkeeseen ja vaadi aina, että laitteessa käytetään alkuperäisiä varaosia.
- Laitteen jäähdytyskikkö sisältää hiilivetyjä. Tästä syystä huolto ja jälleentäyttö on annettava ainoastaan valtuutetun huoltohenkilökunnan tehtäväksi.
- Älä koskaan käytä metallisia esineitä laitteen puhdistamiseen, sillä ne voivat vaurioittaa laitetta.

Käyttö

- Kotitalouskäyttöön tarkoitetut jääkaapit ja pakastimet on tarkoitettu ainoastaan elintarvikkeiden säilytykseen.
- Pakastettua ruokaa ei tulisi pakastaa uudelleen sen jälkeen, kun se on kerran sulanut.
- Noudata tarkasti valmistajan antamia säilytysohjeita. Tarkasta ohjeet tuotteen pakkauksesta.
- Laitteen sisäpinta muodostuu kanavista, joiden läpi jäähdytysaine virtaa. Jos tällaiseen kanavaan puhkaistaan reikä, laite vaurioituu korjauskelvottomaksi ja säilytettävä ruoka tuhoutuu. ÄLÄ KÄYTÄ TERÄVIÄ ESINEITÄ huurteen tai jään poistamiseen. Huurretta voidaan kaapia pois laitteen mukana tulevaa muovilastaa käyttäen. Kiinteää jäätä ei saa missään tapauksessa yrittää väkisin irrottaa laitteen sisäpinnasta, vaan sen on annettava sulaa pois. Ks. sulatusohjeet.
- Älä laita hiilihappopitoisia tai kuohuvia juomia pakastimeen, sillä jäätyminen aiheuttama paine voi räjäyttää pullon ja vaurioittaa laitetta.

- Älä käytä mekaanisia apuvälineitä äläkä yritä nopeuttaa sulamista keinotekoisesti muuten kuin valmistajan suosittelemilla menetelmillä.

Asennus

- Käyttäjän tulee huolehtia, että laitetta ei ole asetettu sähköjohdon päälle.
- Normaalisissa käytössä laitteen takana sijaitsevat kondensaattori ja kompressori kuumenevat huomattavasti. Turvallisuussyistä on huolehdittava ao. kuvan mukaisesta vähimmäistuuletuksesta.
HUOMIO: huolehdi, että tuuletusaukkojen edessä ei ole ilman virtausta haittaavia esteitä
- Kuumenevia osia ei tule jättää avoimiksi. Mikäli mahdollista, laitteen takaosa tulee asettaa seinää kohti.
- Varmista, että laitteen takaosassa oleva pistoke ei ole puristuksissa tai vahingoittunut.
Vahingoittunut pistoke voi ylikuumentua ja aiheuttaa palovaaran.
- Älä aseta painavia tavaroita tai itse laitetta liitosjohdon päälle.
Oikosulun tai tulipalon vaara.
- Älä poista pistoketta pistorasiasta liitosjohdosta vetämällä, erityisesti silloin, kun laitetta vedetään pois kalusteesta.
Vahingoittunut liitosjohto voi aiheuttaa oikosulun, tulipalon ja/tai sähköiskun.

Lasten turvallisuus

- Tämä laite on tarkoitettu aikuisten käyttöön. Lasten ei saa antaa koskea säätimiin tai leikkiä laitteella.
- Pakkauksen osat (esim. kalvot, styroksi) voivat olla lapsille vaarallisia. Tukehtumisvaara! Pidä lapset loitolla pakkausmateriaaleista!
- Saata käytöstä poistetut laitteet käyttökelvottomiksi ennen niiden hävitystä. Irrota verkkopistoke, katkaise verkkojohto, irrota tai tuhoa mahdolliset varmuuslukot tai numerolukot. Näin estät sen, että lapset lukitsevat itsensä laitteeseen leikkiessään (tukehtumisvaara!) tai joutuvat muihin hengenvaarallisiin tilanteisiin.



Ympäristönsuojelu

- **Laitteen jäähdytyspiiri ja eristeet eivät sisällä otsonikerrosta vahingoittavia kaasuja. Laitetta ei saa hävittää talousjätteen mukana. Varo vahingoittamasta jäähdytysyksikköä, erityisesti takana olevan lauhduttimen ympäristöä. Pyydä paikallisilta viranomaisilta lisätietoja alueen kierrätyskeskuksista.**



Ympäristönäkökohtia

Tietoja laitteen pakkausmateriaaleista

- Tässä laitteessa käytetyt materiaalit, jotka on merkitty symbolilla ♻️ ovat kierrätettäviä.
>PE<=polyeteeni
>PS<=puristettu polystyreeni
>PP<=polypropeeni

Kaikki käytetyt materiaalit ovat ympäristölle haitattomia! Tietoja laitteesi asianmukaisesta hävittämisestä saat kuntasi jäteasioita hoitavalta viranomaiselta.

Sisältö

Tärkeää	12
Ympäristönäköhtia	13
Käyttö Ennen käyttöönottoa / Käynnistys / Lämpötilan säätö / Jääkaapin sisällä olevat varusteet	14
Ohjeita	15
Hoito-Ohjeet Sulatus / Puhdistus / Sisäosan valaistus	16
Jos kaappi ei toimi tyydyttävästi... / Huolto ja varaosat	17
Tekniset tiedot / Oven avautumissuunnan vaihtaminen / Asennus Sijoitus	18
Asennus Sähköliitäntä	19
Kalusteisiin asennettavan kaapin asennusohjeet	19

Käyttö

Ennen käyttöönottoa

i Mikäli laitetta on kuljetettu vaakasuorassa asennossa, saattaa moottorin kompressorin öljyä valua jäähdytysainekierto. Kuljetuksen jälkeen tulisi odottaa vähintään kaksi tuntia ennen laitteen kytkemistä käyttöön, jotta öljy valuisi takaisin kompressoriiin.

• Puhdista sisäpinnat ja hyllyt ennen käyttöönottoa haalealla, miedolla pesuaineliuksella ja vedellä, jolloin kaapista poistuu uudelle tuotteelle ominainen haju. Kuivaa kaappi tämän jälkeen huolellisesti.

Älä käytä voimakastuoksuisia pesujauheita tai hankausjauheita.

! Älä käytä hankaavia puhdistusaineita.

• Poista oven vasemmalla ja oikealla puolella oleva teippi. Poista teippi ja pakkauksen osat laitteen sisältä.

Käynnisty

• Työnnä pistoke pistorasiaan.
• Jääkaapissa ylhäällä oikealla olevaa termostaatin väännintä käännetään keskiasentoon.

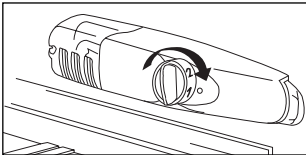

• Kaapin toiminta katkaistaan kääntämällä termostaatin väännintä asentoon «O».

Lämpötilan säätö

• Lämpötilaa säädetään termostaattilla.
• Lämpimämpää: termostaattia käännetään pienempään lukemaan.
Kylmempää: termostaattia käännetään suurempaan lukemaan.
• Säätimen oikeaa asentoa haettaessa on muistettava seuraavien tekijöiden voivan vaikuttaa kaapin lämpötilaan:
• ympäristön lämpötila;
• kuinka usein ovi avataan;
• kaapissa säilytettävien elintarvikkeiden määrä;
• kaapin sijainti.

Jääkaapin sisällä olevat varusteet

Säilytushyllyt

• Jääkaappi on varustettu monilla kannattimilla, joiden ansiosta hyllyjen korkeutta voidaan säätää toivomuksen mukaan.
• Tilan hyödyntämiseksi pienet etuhyllyt (malleissa, joissa tällaiset on) voidaan sijoittaa takimmaisten hyllyjen päälle (kuva).

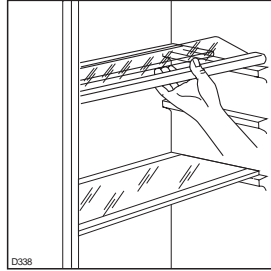

• Kun laitat hyllyn toiseen kohtaan, menettele painvastaisesti.

i Jotta hedelmät ja vihannekset säilyvät pitempään, hedelmä- ja vihanneslaatikoiden päällä olevaa lasista säilytystasoa ei saa poistaa eikä siirtää.

"Crisp'n fresh"-suodattimen toiminta ja käyttö

• Vihanneslaatikon päällä olevassa lasihyllyssä oleva "Crisp'n fresh"-suodatin huolehtii tarvittavasta ilmanvaihdesta, minka ansiosta hedelmät ja vihannekset säilyvät kauemmin, koska niistä ei haihdu liikaa kosteutta.

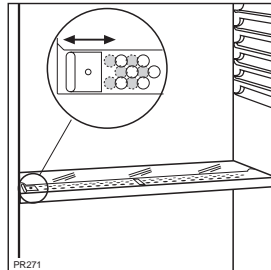

• Sulje suodattimen aukot, jolloin vihanneslaatikossa on korkeampi lämpötila ja suurempi kosteus.
• Avaa suodattimen aukot, jolloin vihanneslaatikossa on alempi lämpötila ja pienempi kosteus.

Ovihyllyjen sijoittaminen

- Ovihyllyt voidaan sijoittaa halutulle korkeudelle säilytystarpeiden mukaan.
- Irrota hylly vetämällä sitä varovasti nullosten osoittamaan suuntaan.

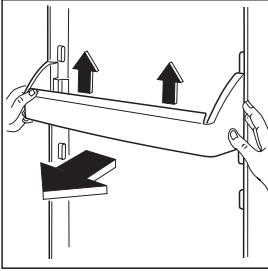

- Sijoita halutulle korkeudelle.

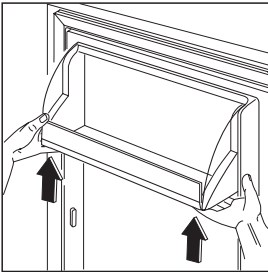

- Ovihylly voidaan irrottaa puhdistusta varten työntämällä sitä ylöspäin kuvan mukaisesti ja asettamalla takaisin paikalleen puhdistuksen jälkeen.

Ohjeita



Energiansäästövinkejä

- Älä sijoita laitetta liesien, lämpöpattereiden tai muiden lämmönlähteiden läheisyyteen. Ks. asennusohjeet.
- Älä pidä ovea auki liian kauan tai avaa sitä liian usein.
- Jos termostaatti on säädetty kylmimpään mahdolliseen asentoon esim. korkean ympäristölämpötilan takia, voi käydä niin, ettei kaappi toimikaan automaattisesti, vaan höyrystimen takaseinälle muodostuu huurretta. Tällöin on termostaatin säätöä pienennettävä, niin että kaapin automaattinen sulatus käynnistyy energiansäästösyistä.
- Älä laita lämpimiä ruokia laitteeseen. Anna niiden ensin jäähtyä.
- Älä säädi lämpötilaa kylmemmäksi kuin välttämätöntä.
- Kompessoriin kertyvä pöly heikentää jäähdytystehoa ja lisää energian kulutusta. Tämän vuoksi puhdista laitteen takana oleva kompressorin varovasti kerran vuodessa pehmeällä harjalla tai pölynimurilla.

Jääkaappisäilytystä varten

- Jääkaappi on tarkoitettu päivittäin käytettäviä juomia ja elintarvikkeita varten.
- Jotta jääkaappi saataisiin toimimaan mahdollisimman tehokkaasti, ei jääkaappiin saa sijoittaa lämpimiä tai höyryäviä nesteitä (kuten esim. keittoja ja liemiä).
- Makujen tarttuminen ruoasta toiseen vältetään suojaamalla ruoat esim. alumiini- tai muovikelmulla.

Sen takia elintarvikkeet on pakattava huolellisesti ennen jääkaappiin panemista.

- **Liha, kala:** Raaka liha, joka on suojattu muovikelmulla, säilytetään lasihyllyllä.
Siten liha säilyy korkeintaan 1-2 päivää.
- **Keitetty liha, leikkeleet jne on peitettävä:** ne voidaan säilyttää millä hyllyllä tahansa.
- **Hedelmät ja vihannokset:** säilytetään puhdistuksen ja pesun jälkeen vihanneslaatikossa.
- **Voi ja juustot:** säilytetään ilmatiiviissä astioissa tai alumiini- tai muovikelmuissa/muovipusseissa.
- **Maito:** säilytetään hyvin suljetuissa pakkauksissa ovesa sijaitsevilla hyllyillä.
- **Banaani, peruna, sipuli ja valkosipuli tulisi säilyttää pakattuina omissa pakkauksissaan.**

Hoito-ohjeet



Tämän laitteen jäähdytysyksikkö sisältää hiilivetyjä.



Tästä syystä ainoastaan valtuutettu ammattilainen saa suorittaa laitteen huollon ja täyttämisen.

Sulatus

Normaalin käytön aikana jääkaapin höyrystin sulattaa kaapin automaattisesti joka kerta kompressorin pysähtyessä.

Sulamisvesi virtaa poistoaukosta kaapin takaosassa kompressorin päällä olevaan sulamisvesiastiaan, josta vesi haihtuu.

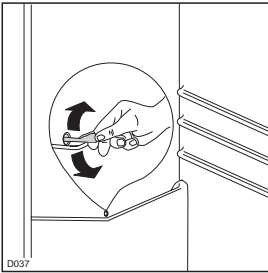

Sulamisvesikourun keskellä oleva poistoaukko on tärkeä pitää puhtaana, jotta vesi ei pääse ylivuotamaan ja tippumaan kaapissa oleville elintarvikkeille.

Tähän tarkoitukseen käytetään poistoaukossa olevaa puhdistuspuikkoa.

Puhdistus



Älä koskaan puhdista laitetta höyrypuhdistuslaitteilla. Kosteutta saattaa päästä sähköisiin rakenteisiin, sähköiskun vaara! Kuuma höyry voi vahingoittaa muoviosia.

Älä käytä sulatussuihkeita tai muita synteettisiä aineita. Ne saattavat sisältää terveydelle haitallisia ja/tai muoviosia vahingoittavia aineita.

- Jääkaappi pestään sisältä ja ulkoa haalealla vedellä ja laimealla astianpesuaineella.

Puhdista joskus myös laitteen takana oleva lauhtutin (musta ritalä) harjalla tai pölynimurilla, jottei sinne kertynyt pöly estäisi lämmön haihtumista.

Jos kaappia ei käytetä

Jos kaappi ei ole käytössä, menetellään seuraavasti:

- Pistoke irrotetaan pistorasiasta.
- Kaikki ruoka poistetaan kaapista.
- Kaappi sulatetaan ja pestään - myös varusteet.
- Ovi jätetään raolleen, niin että ilma pääsee esteettä kiertämään, eikä synny epämiellyttävää hajua tai hometta.

Sisäosan valaistus

- Kytke virta pois laitteesta ennen lampun vaihtoa ja irrota verkkopistoke tai irrota sulake.

1. Kierrä ristikantaruuvi irti ja ota lampunsuojus alas (kuva).
2. Vaihda viallinen lamppu uuteen.

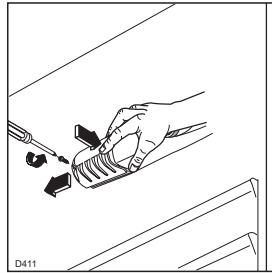

3. Laita lampunsuojus takaisin paikalleen ja kierrä ristikantaruuvi kiinni.

Lampun tyyppi ja teho on mainittu lampun suojuksessa.

Jos kaappi ei toimi tyydyttävästi...

Laitte ei toimi kunnolla, tarkista, että:

Häiriö	Mahdollinen syy/Toimenpide
Jääkaapissa on liian lämmintä	Aseta kylmempi lämpötilä. Laita ruokatarvikkeet niin, että kylmä ilma pääsee kiertämään niiden välissä. Tarkista, että ovi on kunnolla kiinni ja että tiiviste on ehjä ja puhdas. Kaapin ympäristön lämpötila on normaalia huonelämpötilaa korkeampi.
Jääkaapissa on liian kylmä	Aseta lämpoisempi lämpötilä.
Kompressori käy jatkuvasti	Aseta lämpoisempi lämpötilä. Kaapin ympäristön lämpötila on normaalia huonelämpötilaa korkeampi. Tarkista, että ilmankierto on riittävä ja että ilmankiertoaukkojen edessä ei ole esteitä. Ruokatarvikkeita on laitettu kaappiin suurempi määrä ja/tai ovea on avattu usein.
Vettä laitteen pohjalla tai hyllyillä	Sulamisveden pistoreikä on tukossa; katso kappale "Sulatus".
Käyntiänet	Käyntiänet ovat normaaleja. Aina, kun kompressori kytketty toimintaan ja pois toiminnasta, kuulet napsahduksen. Kuuluu, kun laite on käynnissä. Kylmäaine kiertää jäähdytysjärjestelmässä. Termostaatti pitää naksahdelevaa ääntä, kun kaappi kytketty toimintaan ja pois toiminnasta. Hetki, kun kompressori on toiminnassa, voit kuulla sen hurinan. Kaapin eristeet lisäävät hieman käyntiäniä, mutta niillä on myös parempi eristyskyky ja alempi energiankulutus.

Jos jääkaapista lähtee liikaa ääntä, tutki tarvitsevätkö kaapin jäähdytysputket tai koskevatko kaapin seinät keittiökaluusteisiin.

Jos jääkaappi ei vielääkään toimi tutkittuasi yllä mainitut seikat, käänny myyjän tai lähimmän valtuutetun huoltoliikkeen puoleen.

Ottaessasi yhteyttä valtuutettuun huoltoon muista ilmoittaa jääkaapin sisällä alhaalla vasemmalla olevassa arvokilvessä ilmoitettu mallinimike ja tuotenumero.

Huolto ja varaosat

Kuljetusvauriot

Tarkista pakkauksen purkamisen yhteydessä, ettei kaappi ole vaurioitunut kuljetuksessa.

Mahdollisista kuljetusvaurioista on heti ilmoitettava myyjäliikkeelle.

Kuluttajaneuvonta

Tuotettasi tai sen käyttöä koskeviin kysymyksiin saat vastauksen kuluttajaneuvonnastamme soittamalla numeroon 0200-2662 (0,1597 €/min + pvm).

Voit olla yhteydessä kuluttajaneuvontaan myös sähköpostitse osoitteessa carelux.fsh@electrolux.fi.

Huolto ja varaosat

Huollot varaosatilaukset ja mahdolliset korjaukset on annettava valtuutetun huoltoliikkeen tehtäväksi. Lähimmän valtuutetun huoltoliikkeen numeron löydät soittamalla numeroon 0200-2662 (0,1597 €/min + pvm)(*), tai katsomalla puhelinluettelon keltaisilta sivuilta kohdasta "kodinkoneiden huoltoa".

(*) Mainitse soittaessasi tuotteen merkki. Kopioi arvokilvestä tuotteen tiedot alla olevaan kohtaan, niin ne löytyvät helposti, jos sinun pitää ottaa yhteys huoltoliikkeeseen.

Varmistaaksesi laitteesi moitteettoman toiminnan vaadi aina käytettäväksi sopivinta, siis alkuperäistä varaosaa.

MOD (Malli):

PROD. NO (Tuotenumero):

SER. No (Sarjanumero):

Ostopäivä:

Takuu

Tuotteen takuuaika voidaan ilmoittaa erikseen. Ellei takuuaikaa ole erikseen määritely, noudatetaan vallitsevaa lainsäädäntöä ja kansallisia määräyksiä. Takuehdot noudattavat vallitsevan lainsäädännön mukaisia yleisiä ehtoja. Ostokuitti säilytetään, koska takuun alkaminen määritetään ostopäivän mukaan. Korvaus huollosta voidaan periä myös takuuaikana:

- aiheuttomasta huoltokäynnistä
- ellei valmistajan laitteen asennuksesta, käytöstä ja hoidosta antamia ohjeita ole noudatettu.

Eu-maat

Laitteella on käyttömaan lainsäädännön mukainen takuu.

Tekniset tiedot

Tekniset tiedot on merkitty arvokilpeen kaapin sisälle vasemmalle puolelle.

Oven avautumissuunnan vaihtaminen

Jääkaapin ovi on kaapin kuljetusta varten suojattu ja varmistettu saranasokalla molemmin kiinnityspuolin. Sokat on poistettava yhdeltä puolelta sekä ylhäältä että alhaalta, oven avautumissuunnasta riippuen.



Tarkista oven käsisyyden muuttamisen jälkeen, että oven tiiviste asettuu oikein paikoilleen. Tiiviste ei välttämättä asetu kaapin myötäisesti, mikäli ympäristön lämpötila on matala (esim. talvella). Odota tässä tapauksessa, että tiiviste asettuu luonnollisesti paikoilleen tai voit nopeuttaa tätä toimenpidettä puhaltamalla kyseiselle osalle lämmintä ilmaa tavallisella hiustenkuivaajalla matalalla lämpötilalla.

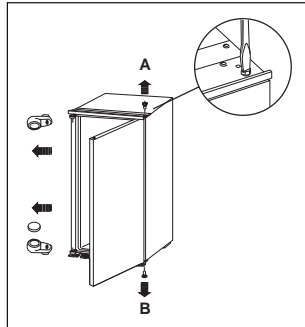

Asennus



Ole varovainen käsitellessäsi laitetta, jotta et vahingoittaisi laitteen kylmäainejärjestelmää.

- Laitteen tietyt osat kuumenevat huomattavasti. Varmista aina riittävä tuuletus, sillä tämän laiminlyöminen voi aiheuttaa osien rikkoutumisen ja säilytettävän ruuan tuhoutumisen. Ks. asennusohjeet.
- **Tärkeää:** Verkkojohdon saa vaihtaa ainoastaan valtuutettu huoltoilike. Jos laitteen korjaaminen on tarpeen, ota yhteyttä lähimpään valtuutettuun huoltoilikkeeseen.

Sijoitus

- Pura laite pakkauksestaan ja tarkista, ettei se ole vahingoittunut kuljetuksessa.
- Kaappia ei saa sijoittaa lämpölähteiden läheisyyteen (esim. lämpöpatterit, uunit, suora auringonvalo jne).
- **Huom:** älä peitä ilmankiertoaukkoja.

- Seuraa kuvassa annettuja ohjeita, jolloin saadaan riittävän hyvä ilmankierto.

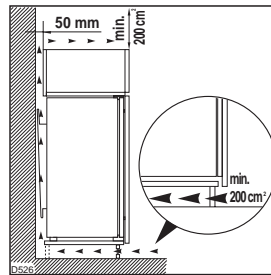

- On tärkeää, että kalusteessa on riittävää ilmankiertoa varten seuraava ilmankiertoaukko:

Syvyys	50 mm
Leveys	540 mm

Ilmastoluokan löydät arvokilvestä, joka on laitteen sisäosassa vasemmalla.

Seuraavasta taulukosta näet, mikä ympäristön lämpötila kuuluu mihinkin ilmastoluokkaan:

Ilmastoluokka	ympäristön lämpötiloille
SN	+10 - +32°C
N	+16 - +32°C
ST	+18 - +38°C
T	+18 - +43°C

Sähköliitäntä

Tämä laite on tarkoitettu 220-240 V 50 Hz vaihtovirrälle.

Liitetään lähimpään pistorasiaan.



Tärkeää

Liitä laite maadoitettuun pistorasiaan. Mikäli kotitaloutesi pistorasiat eivät ole maadoitettuja, pyydä valtuutettua sähköasentajaa tekemään olemassaolevien turvallisuusmääräysten mukainen maadoitus erillisen maadoitusjohdon kautta.

Tämä laite täyttää radiohäirintää koskevan EY-direktiivin (n:o 87/308/päiväys 2.6.87) vaatimukset.



Tämä laite täyttää seuraavien EYdirektiivien vaatimukset:

- **73/23 EEC**/päiväys 19.2.73 (pienjännitedirektiivi) ja seurannaismuutokset;

- **89/336 EEC**/päiväys 3.5.89 (direktiivi sähkömagneettisesta yhteensopivuudesta) ja seurannaismuutokset.



Tärkeää

Laite tulee pystyä kytkemään irti sähköverkosta. Pistokkeen tulee olla helposti saavutettavassa paikassa laitteen asentamisen jälkeen.

Kalusteisiin asennettavan kaapin asennusohjeet

Asennusmitat

Korkeus 1225 mm

Syvyys 550 mm

Leveys 560 mm

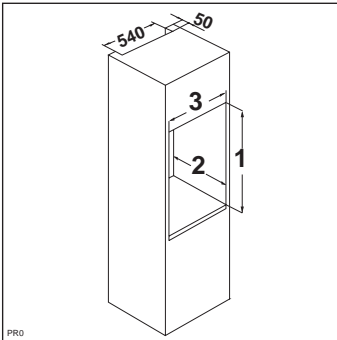

On tärkeää, että kalusteessa on riittävää ilmankiertoa varten seuraava ilmankiertoaukko:

Syvyys 50 mm

Leveys 540 mm

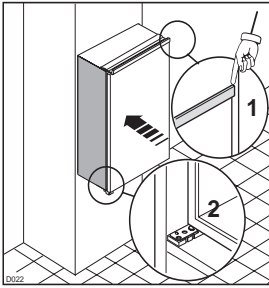

1. Työnnä kaappi paikalleen, kunnes lista koskettaa kalusteen etureunaa (kuva).

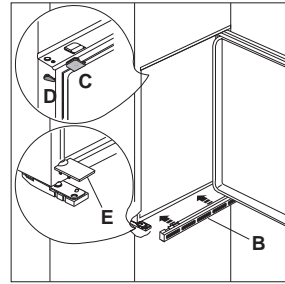

4. Tuuletusristikko (B) ja saranan peitelaatta (E) työnnetään paikoilleen. Kiinnitä suojakansi (C-D) sokkareikään ja saranareikään.

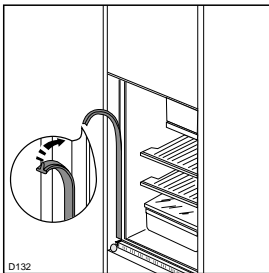

2. Paina tiivistyslista kaapin ja kalusteen väliin.

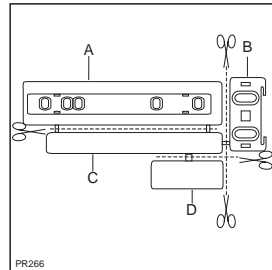

5. Erotta kappaleet A, B, C, D kuvan osoittamalla tavalla.

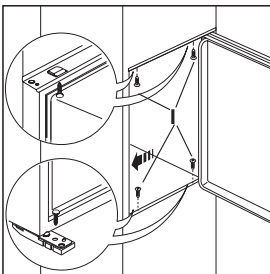

3. Avaa ovi ja työnnä kaappi syvennykseen kaapin saranallisen puolen vastakkaista seinää vasten. Kiinnitä kaappi niiden neljän ruuvien (I) avulla, jotka ovat kaapin mukana.

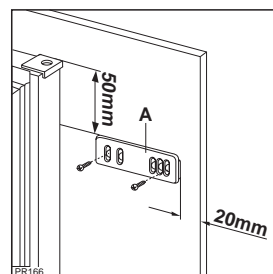

6. Aseta ohjain (A) kaapin oven ylä- ja alaosan sisäpuolelle kuvan osoittamalla tavalla ja merkitse ulkoisten reikien paikat. Poraa reiät ja kiinnitä ohjain mukana toimitettavilla ruuveilla.

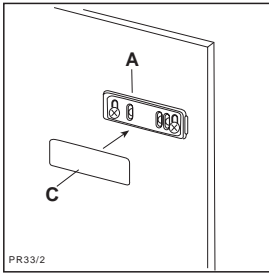

7. Aseta kansi (C) ohjaimelle (A), kunnes se naksahdaa.

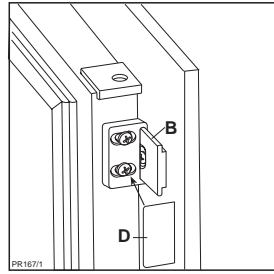

10. Aseta kansi (D) ohjaimelle (B), kunnes se naksahdaa.

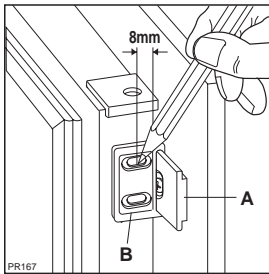

8. Aukaise laitteen ja kaapin ovi noin 90°. Aseta kulmamitta (B) ohjaimelle (A). Pidä laitteen ja kaapin ovia yhdessä ja merkitse reiät kuvan osoittamalla tavalla. Poista kulmamittat ja poraa $\varnothing 2$ mm reiät 8 mm oven ulkoreunalta. Aseta kulmamitta uudelleen ohjaimen päälle ja kiinnitä mukana toimitettavilla ruuveilla.

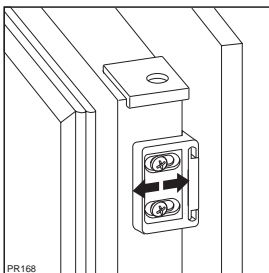

9. Voit tarvittaessa asettaa kaapin oven suoraan käyttämällä uritettujen reikien välystä. Tarkista toimenpiteen päätyttyä, että laitteen ovi sulkeutuu moitteettomasti.



Ved hjelp av advarselstrekanten og/eller signalord fremheves informasjonen som er viktig for din egen sikkerhet eller for apparatets funksjonsdyktighet.



Etter dette tegnet gis det supplerende informasjon om betjening og praktisk bruk av apparatet.



Tips og informasjon angående økonomisk og miljøvennlig bruk av apparatet.



Sikkerhet

Det er meget viktig at denne instruksjonsboken oppbevares sammen med apparatet til senere bruk. Dersom apparatet selges eller overdras til andre, eller hvis du flytter og etterlater apparatet, må du sørge for at instruksjonsboken vedlegges apparatet slik at den nye eieren kan gjøre seg kjent med hvordan det virker og advarslene i instruksjonsboken.

Disse advarslene gis av hensyn til sikkerheten. Les dem nøye før du installerer apparatet eller tar det i bruk.

Generell sikkerhet

- Det er farlig å foreta tekniske inngrep i apparatet.
- Slå av strømmen og trekk støpselet ut av stikkontakten før rengjøring og vedlikehold av apparatet.
- Dette apparatet er tungt. Pass på når apparatet skal flyttes.
- Ispinner kan gi frostskafer hvis de spises direkte fra fryseren.
- **Vær forsiktig når du håndterer apparatet slik at det ikke oppstår skader på kjølesystemet og dermed mulighet for væskelekkasje.**
- **Sørg for at apparatet ikke utsettes for direkte sollys i lengre perioder.**
- **Det må være tilstrekkelig ventilasjon på baksiden av apparatet, og skader på kjølekretsløpet må absolutt unngås.**
- **Det beste stedet å plassere fryseren er i kjelleren (gjelder ikke innbyggingsmodeller).**

Service / reparasjon

- Alt elektrisk arbeid i forbindelse med installasjonen av dette apparatet må bare utføres av en autorisert elektroinstallatør eller annen kompetent person.
- La bare et autorisert servicesenter utføre service på apparatet og sørg for at det bare brukes originale reservedeler.
- Du må under ingen omstendigheter forsøke å foreta reparasjoner på dette apparatet selv.
- Reparasjoner som er utført av ukyndige personer, kan medføre skader eller alvorlige funksjonsfeil. Ta

kontakt med ditt lokale servicesenter og fremhev at det bare må brukes originale reservedeler.

Bruk

- **Bruk ikke andre elektriske apparater (som f.eks. iskremmaskiner) inne i kjøle- eller fryseskap med mindre de er spesielt godkjent til dette formålet.**
- Kjøleskap og fryser til bruk i vanlige husholdninger er bare beregnet til lagring av matvarer.
- Frosne matvarer som har tint, må ikke fryses ned igjen.
- Produsentens anbefalinger for lagring og nedfrysing bør overholdes nøye. Se opplysningene på emballasjen.
- Den indre kledningen i apparatet består av kanaler som kjølemiddelet ledes igjennom. Hvis det kommer hull på disse, er apparatet ødelagt for alltid, og matvarene vil gå tapt. **BRUK DERFOR IKKE SKARPE GJENSTANDER** til å skrape bort rim eller is. Rimen fjernes best med den strapen som følger med. Under ingen omstendigheter må rimlaget fjernes fra den indre kledningen med makt. Isklumper må få lov bli å smelte når apparatet avrimes. Se avrimsingsveiledningen.
- Ikke legg kullsyreholdige eller musserende drikkevarer i fryseren, da det frembringer et trykk i flasken som gjør at den kan bli sprengt i stykker og dermed skade apparatet.
- Bruk ikke andre mekaniske redskaper eller kunstige midler for å fremskynde smelteprosessen enn de som anbefales av produsenten.
- Kontroller at støpselet bak på kjøleskapet/fryseren ikke er flatklemt eller skadet. - Et skadet støpsel kan forårsake overoppheting og branntilløp.
- Plasser ikke tunge ting eller selve kjøleskapet/fryseren oppå ledningen. - Dette kan forårsake kortslutning eller brann.
- Ikke trekk ut støpselet ved å dra i ledningen - vær spesielt forsiktig hvis skapet/boksen trekkes ut av en nisje. - Skadet støpsel kan gi elektrisk støt eller skape kortslutning og brann.

Installasjon

- Sørg for at apparatet ikke kommer til å stå på den elektriske ledningen.
- Deler som blir varme, bør være tildekket. Om mulig bør baksiden av apparatet stå opp mot en vegg.
- **Merk: Ventilasjonsåpningene må ikke tilstoppes.**

Barns sikkerhet

- Dette apparatet er kun beregnet til å bli brukt av voksne. La ikke barn plundre med knappene eller leke med apparatet.
- Emballasjedeler (f.eks. folier, isopor) kan være farlige for barn. Fare for kvelning! Hold emballasjematerialet borte fra barn!

- Utrangerte apparater skal gjøres ubrukelige før de kastes. Trekk ut nettilkoplingsstøpselet, skjær av den elektriske tilførselsledningen, fjern eller ødelegg eventuelle smekk- eller slålåser. På denne måten kan det forhindres at barn som leker sperres inne (fare for kvelning) eller kommer i en annen livsfarlig situasjon.



Miljøvern

- Dette apparatet inneholder ikke gasser som kan skade ozonlaget verken i kjølesystemet eller i isoleringsmaterialet. Apparatet må ikke skrotes sammen med husholdningsavfall eller dagrenovasjon. Unøg å skade kjølesystemet, spesielt på baksiden nær varmeveksleren. Ta eventuelt kontakt med kommunen for å få opplysninger om lokale mottaksstasjoner for spesialavfall.

Innhold

Sikkerhet	22
Avfallsbehandling	23
Betjening Før førstegangs bruk / Innkopling / Temperaturregulering / Innredning	24
Råd	25
Vedlikehold Avriming / Rengjøring / Innvendig belysning	26
Hva må gjøres hvis ... / Garanti, Service og Reservedeler	27
Tekniske data / Om hengsling av dør	28
Installasjon Plassering	28
Elektrisk tilkopling	29
Montajseanvisning for innbygging	29



Avfallsbehandling

Informasjoner om apparatets emballasje

- Alle materialer på apparatet som er merket med symbolet  kan resirkuleres.
 - >PE<=polyetylen
 - >PS<=skumpolystyren
 - >PP<=polypropylen

Alle materialer som er benyttet er miljøvennlige!

Avfallsbehandling av utrangerte apparater

Informasjoner om avhentsdatoer eller mottakssteder kan innhentes hos det lokale renovasjonsvesen eller hos kommunen.

Betjening

Før førstegangs bruk

i Hvis apparatet har vært transportert liggende, kan det forekomme at oljen i kompressoren løper ut i kjølekretsløpet. Det er derfor best å vente minst to timer før apparatet tilkobles slik at oljen kan renne tilbake i kompressoren.

- Før skapet taes i bruk, vaskes det innvendig med lunnet vann og en nøytral såpe for å fjerne lukten av «nytt». Etterfølgende tørkes det godt.

! Bruk ikke syntetiske vaskemidler eller pulver som kan skade overflaten.

- Apparatet og deler av det innvendige utstyret er beskyttet med tanke på transporten. Limbåndene på høyre og venstre side av dørens utside trekkes av.

Innkopling

- Sett støpselet i stikkkontakten og se om lampen inne i kjøleskapet tenner og slukner når du lukker døren opp og igjen.
- Termostatknappen sitter oppe til høyre og står nå på «O» (Av).

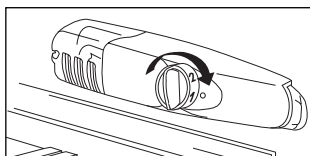

- Kjøleskapet slås av ved å sette termostatknappen på symbolet «O».

Temperaturregulering

- Drei denne knappen med uret. Dermed er kjøleskapet slått på.
- Flytting av termostatknappen med urviseren fra en lavere til en høyere innstilling regulerer temperaturen fra varmt til kaldt. Altså: laveste innstilling = høyest innvendige temperatur, høyeste innstilling = lavest innvendige temperatur.

En mellomstilling er som oftest den beste.

- Ved innstilling av temperaturen i kjøleskapet må det tas hensyn til
 - romtemperaturen;
 - hvor ofte døren til kjøleskapet åpnes;
 - mengden av matvarer i skapet;
 - luftsirkulasjonen rundt skapet da disse faktorene har stor innflytelse på temperaturen inne i kjøleskapet.

Innredning

Hyllene

- Avstanden mellom de forskjellige hyllene kan endres etter ønske. Ta ut hyllene og sett dem inn igjen i ønsket høyde.
- Sett den inn i en annen høyde i omvendt rekkefølge.

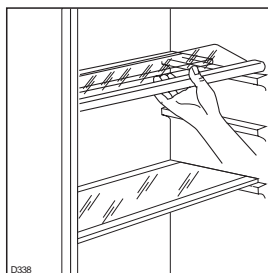

- For å få bedre plass til høye gjenstander kan forreste halvdel av hyllen skyves inn over den bakre halvdel.

i Glasshyllen over frukt- og grønnsakskuffene må alltid ligge der for at frukt og grønnsaker skal holde seg frisk lenger.

Kontroll av fuktigheten

- Sammen med glasshyllen finnes det luftehull (som kan reguleres med en skyvespak) for å regulere temperaturen i grønnsakskuffen/e.

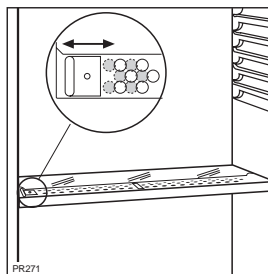

- Når luftehullene er lukket igjen, oppnås det en høyere temperatur og større fuktighet.
- Når luftehullene er åpne, oppnås det en lavere temperatur og lavere fuktighet.

Hyllene i døren

- For å tillate plassering av pakninger i forskjellige størrelser, kan dørhyllene justeres i høyden.
- Trekk gradvis hyllen i pilenes retning inntil den løser.

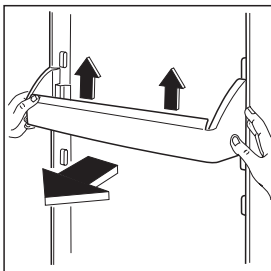

- Sett den tilbake i ønsket stilling.

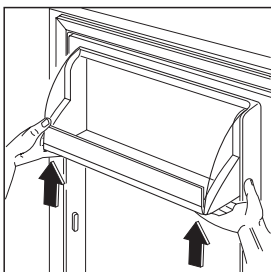

- For grundigere rengjøring kan den øverste dørhyllen fjernes ved å trekke hyllen i pilenes retning, og sette den tilbake i ønsket stilling.

Råd

Strømsparing

- Ikke plasser apparatet i nærheten av en komfyr, varmovn eller andre varmekilder. Se installasjonsveiledningen.
- La døren kun stå åpen så lenge det er nødvendig.
- Dersom termostatknappen er satt på høyeste innstilling (laveste temperatur) samtidig med at romtemperaturen er høy og det er mange matvarer i kjøleskapet, kan det medføre at kompressoren går uavbrutt, og da vil det danne seg rim på innerveggen inne i kjøleskapet. I så fall bør termostatknappen settes på en lavere innstilling (høyere temperatur) slik at den automatiske avrimingen kan virke. Det vil også gi et lavere strømforbruk.
- Ikke sett varm mat inn i apparatet. La den først avkjøle.
- Ikke innstill temperaturen kaldere enn nødvendig.
- Kondensatoren og kompressoren rengjøres med en børste eller støvsuger. Med dette enkle renholdet vil en ha et skap av høy standard og spare energi.

Kjøling

- Kjøleskapet er beregnet til drikker og dagligvarer.
- Sett ikke varme retter eller dampende drikker direkte inn i kjøleskapet. Det reduserer kjøleskapets kjøleevne.
- Matvarer med sterk lukt må pakkes godt inn.

Noen gode råd om bruk av kjøleskapet:

- **Rått kjøtt (okse-svin-og lammekjøtt samt vilt):** Legges i plastposer og anbringes på hyllen i bunnen av kjøleskapet eller over grønnsaksskuffen som er det kaldeste stedet i kjøleskapet.
N.B.: Kjøtt kan kun oppbevares sikkert på denne måten i 1-2 døgn.
- **Ferdiglagde retter, smørbrød osv. må dekket til.** De er likegyldig hvilken hylle de settes på.
- **Frukt og grønnsaker** bør vaskes først og oppbevares i grønnsakskuffene.
- **Smør og ost:** legges i særlige beholdere eller pakkes inn i aluminiums- eller plastfolie slik at luften ikke slipper til.
- **Melkekartonger:** lukkes godt til og stilles i flaskehylle på innsiden av døren.
Bananer, potatis, rödlök og vitlök som inte är emballerat, bör inte förvaras i kylskap.

Vedlikehold



Ved alt vedlikeholdsarbeid må støpselet trekkes ut av kontakten.



Viktig

Dette apparatet inneholder hydrokarboner i kjøleenheten. Derfor må vedlikehold og etterfylling bare utføres av autoriserte forhandlere.

Avriming

- Rim blir automatisk fjernet fra fordampere i kjølerommet hver gang den motordrevne kompressoren stanser. Smeltevannet renner via en kanal ned i en spesiell beholder på toppen av kompressoren bak i kjøleskapet.

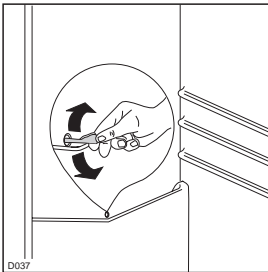

- Vi anbefaler at De renser avløpet for smeltevann i midten av smeltevannsrennen bakerst i kjøleskapet med jevne mellomrom slik at det ikke renner vann ned på matvarene. Bruk den rensepinnen som allerede befinner seg i avløppshullet til dette.

Rengjøring



Bruk ikke metallredskaper når du rengjør apparatet, da det kan medføre skader på apparatet.

Ikke bruk skurende rengjøringsmidler.

- Vask kjøleskapet innvendig med lunkent vann og et mildt rengjøringsmiddel.
- Fjern ventilasjonsgitteret på sokkelen en gang i året og rens luftkanalene med en støvsuger for å sikre at fryseren alltid virker som det skal.

Når skapet ikke brukes

- Ta støpselet ut av kontakten.
- Ta ut alle varene av skapet.
- Skapet avises og det rengjøres innvendig, likeså for alt ekstrautstyr.
- Døren settes på gløtt, for å gi luftsirkulasjon og hindre mugg og ubehagelig lukt.

Innvendig belysning

- Før utskiftning av lampen skal apparatet slås av og støpselet trekkes ut eller sikringen slås av hhv. skrues ut.
 - Skrus ut skruene i lampeskjermen.
 - Trykk av den bevegelige delen som vist på tegningen.
 - Bytt ut den defekte lampen.

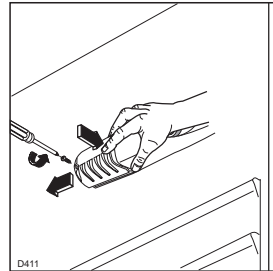

- Sett på lampedekselet igjen og skru inn stjerneskruen.

Lyspærens type og effekt er angitt på lampeskjermen.

Hva må gjøres hvis ...

Hvis skapet ikke fungerer som det skal, kontroller at:

Forstyrrelse	Avhjelping
Apparatet går ikke	Apparatet er ikke slått på; apparatet slås på. Nettilkoplingsstøpselet er ikke pluggert i eller sitter løst; nettilkoplingsstøpselet plugges i. Sikringen har utløst eller er defekt; sikringen kontrolleres, skiftes om nødvendig ut. Stikkkontakten er defekt; forstyrrelser i strømmettet må avhjelpes av en elkroffagmann.
Apparatet kjøler for sterkt	Temperaturregulatoren dreies midlertidig til en varmere innstilling.
Matvarene er for varme	Temperaturen er ikke innstilt riktig; vennligst slå opp i avsnittet "Start/Temperaturregulering". Apparatet står ved siden av en varmekilde; slå opp i avsnittet "Plassering". Døren har vært åpen i lengre tid; la døren kun stå åpen så lenge det er nødvendig. I løpet av de siste 24 timene har det blitt lagt inn større mengder varme matvarer; temperaturregulatoren dreies midlertidig til en kaldere innstilling.
Vann i bunnen av kjøledelen eller på oppbevaringsflatene.	Smeltevann-avløpshullet er tilstoppet; se avsnittet "Avriming".
Uvanlige lyder	Lyder er karakteristiske for kuldeapparater: Når kuldemediet strømmer inn i tynne rør kan det høres en klukke- eller siidrelyd. Også etter at kompressoren har koplet ut kan denne lyden høres i kort tid. Så snart kompressoren går, høres det en summelyd. Når kompressoren kopler inn eller ut, høres det alltid en klukkelyd.

Når du tilkaller service, ber vi deg om å oppgi modell og produktnummer, som du finner på typeskiltet (nederst til venstre på innsiden av kjøleskapet). Det gjør det lettere for oss å reparere skapet ditt så fort som mulig.

Garanti, Service og Reservedeler

Garantitiden er 2 år ved forbrukerkjøp og 6 mndr. ved næringskjøp.

Garantivilkårene fremgår av Norske Elektroleverandørers Landsforenings (NEL's) leveringsbetingelser, som kan fåes av forhandleren eller leverandøren.

Ved eventuelle reklamasjoner utover 2-års fristen, gjelder kjøpslovens bestemmelser.

Serviceutøveren skal dokumentere kjøpsdato, normalt ved fremvisning av original kjøpskvitting.

Ta derfor godt vare på denne.

Hvis dokumentasjon mangler, vil serviceutøveren vanligvis kreve kontant oppgjør.

Ved henvendelse til forhandleren eller vår serviceavdeling, vil du få anvist godkjent serviceutøver.

Reservedeler kan bestilles ved henvendelse til forhandler eller vår service/reservedelsavdeling.

N.B.! Se alltid på apparatets dataskilt og oppgi modell, produktnummer (prod. no.) og serienr, når du bestiller reservedeler eller service.

ZANUSSI

Hovedkontor:

Spireaveien 14,
POB 215 Økern,
0510 OSLO

Telefon: 22 - 635400

Telefax: 22 - 658680

Service og reservedeler:

Vollebekkveien 2,
0516 OSLO

Telefon: 22 - 725800

Tekniske data

Tekniske data er vist på merkeplaten på venstre side inne i skapet.

Omhengsling av dør

Døren på kjøleskapet er transportsikret med hengseltapper i begge sider. Fjern hengseltappene oppe og nede i én side alt etter hvilke vei døren skal åpnes.

! Når dørene har blitt hengslet om, må du kontrollere at alle skruer er skrudd ordentlig fast, og at tetningslisten slutter helt tett til skapet. Hvis temperaturen i rommet er lav (f eks om vinteren), kan det forekomme at tetningslisten ikke ligger helt tett inn til skapet. Etter en viss tid vil tetningslisten automatisk sluttet helt tett, men hvis De ønsker å fremskynde denne prosessen, kan De varme opp tetningslisten med en hårtørker.

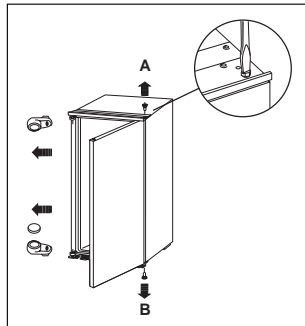

Installasjon

! Påse ved transport og oppstilling av apparatet at ingen av delene i kuldemedium-kretsløpet skades.

• Under normal bruk vil kondensatoren og kompressoren på baksiden av apparatet bli svært varme. Av sikkerhetsgrunner må de minimumsmålene for ventilasjon som er vist på den relevante figuren, overholdes. Se plasseringsveiledningen.

Viktig: dersom nettkabelen ø de legges, må den skiftes ut med en spesialkabel eller et sett som kan fåes ved henvendelse til produsenten eller kundeservice.

• For at det skal være optimal luftsirkulasjon rundt kjøleskapet må minimumsmålene på utluftningsåpningene overholdes (Fig).

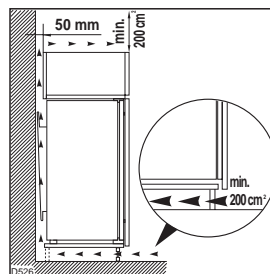

Plassering

• Kontroller kuldeapparatet med hensyn til transportskader. Et skadet apparat må ikke under noen omstendigheter tilkoples! Ta i dette tilfellet kontakt med leverandøren.

• **Apparatet må ikke plasseres nær radiatorer eller gasskomfyrer.**

• Skapet må ikke plasseres nær varmekilde som radiator, ovn, direkte sol e.l.

• Kontroller at det ikke er noe bak eller over skapet som hindrer luftsirkulasjonen.

• **Merk: Ventilasjonsåpningene må ikke tilstoppes.**

• I tillegg er det nødvendig at nisjen er utstyrt med et utluftningsavløp med følgende mål:
dybde 50 mm
bredde 540 mm

Klimaklassen er oppført på typeskiltet som befinner seg på venstre side inne i apparatet.

Tabellen nedenfor viser hvilken omgivelsestemperatur som er tilordnet til de forskjellige klimaklassene:

Klimaklasse	for en omgivelsestemperatur på
SN	+10 til +32°C
N	+16 til +32°C
ST	+18 til +38°C
T	+18 til +43°C

Elektrisk tilkoping

Kjøleskapet tilsluttes strømmettet ved å sette støpselet i en forskriftsmessig jordet stikkontakt. Kontroller at den spenningen og frekvensen som er oppgitt på skapets typeskiit, stemmer med strømmettets spenning og frekvens. Et avvik på $\pm 6\%$ fra nominell spenning er tillatt. Dersom kjøleskapet skal tilpasses en annen spenning, må det brukes en tilstrekkelig kraftig transformator.



Det er viktig at apparatet er forskriftsmessig jordet.

Derfor er strørnkabelen forsynt med en spesiell jordingskontakt. Hvis stikkontaktene i boligens elektriske system ikke er jordet, må apparatet tilkobles en separat jordledning av en faglært elektriker i samsvar med gjeldende sikkerhetsforskrifter.

Produsenten overtar intet ansvar om ikke gjeldende forskrifter overholdes.

Dette apparatet overholder følgende EF-direktiver:



- **73/23 EØF** av 19.2.73 (direktiv om lavspenning) med senere endringer;
- **87/308 EØF** av 2.6.87 (direktiv om demping av radiostøy) med senere endringer;
- **89/336 EØF** av 3.5.89 (direktiv om elektromagnetisk kompatibilitet) med senere endringer.



Viktig

Apparatet må kunne koples fra nettet, og støpselet må derfor være tilgjengelig etter at installasjonen er utført.

Montasjeanvisning for innbygging

Nisjemål

Høyde (1)	1225 mm
Dybde (2)	550 mm
Bredde (3)	560 mm

I tillegg er det nødvendig at nisjen er utstyrt med et utluftningsavløp med følgende mål:

dybde	50 mm
bredde	540 mm

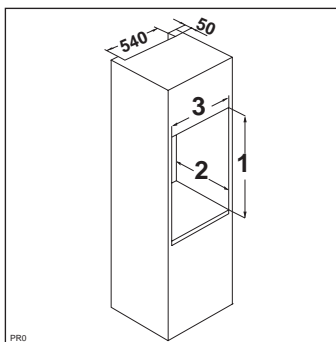

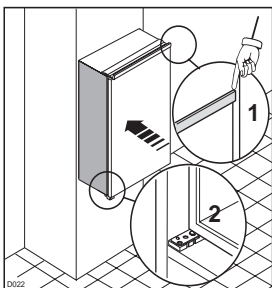

1. Skyv skapet inn i åpningen til stopplisten berører fronten på kjøkkeninnredningen.

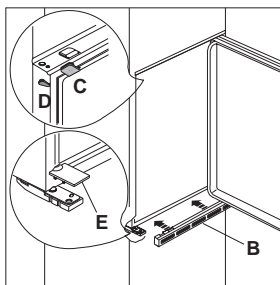

4. Sett på utluftningsgitteret (B) og hengselskjuleren (E).
Trykk de vedlagte dekslene (C-D) inn i de ledige feste- og hengselhullene.

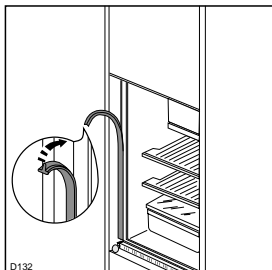

2. Trykk inn fugelisten mellom kjøleskapet og seksjonssideveggen.

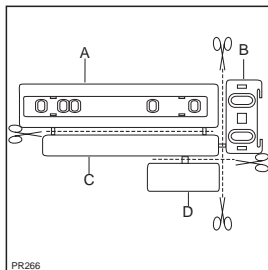

5. Atskill delene A, B, C, D som vist på figuren.

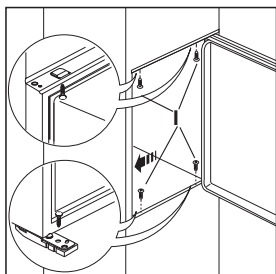

3. Lukk opp døren og skyv kjøleskapet over mot seksjonens side vegg på hengselsiden. Fest kjøleskapet med de 4 skruene (I) som følger med.

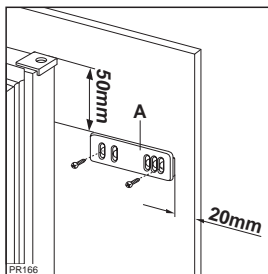

6. Støtt skinnen (A) på den innvendige delen av møbelets dør, over og under som oppgitt på figuren, og merk av posisjonen for de utvendige hullene. Gjør klar hullene og fest skinnen med skruene som følger med.

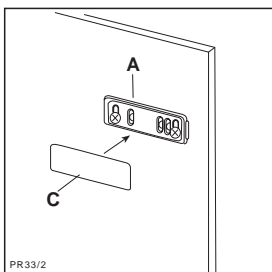

7. Sett dekslet (C) inn på skinnen (A) til du hører et klikk.

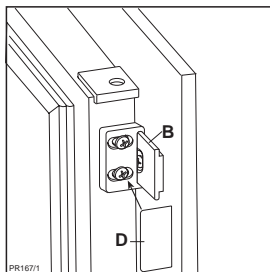

10. Sett dekslet (D) inn på skinnen (B) til du hører et klikk.

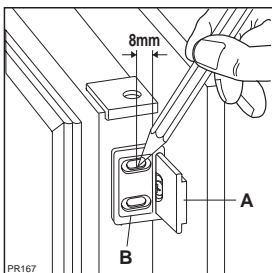

8. Åpne døren på apparatet og møblet ca. 90°. Sett vinkelen (B) inn i skinnen (A). Hold i døren på apparatet og møblet, og merk av for hullene som oppgitt på figuren. Ta ut vinklene og lag hullene med en diameter på 2 mm og 8 mm fra dørens utvendige kant. Plasser vinkelen igjen over skinnene og fest med skruene som følger med.

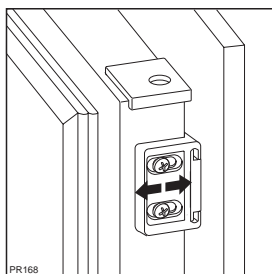

9. Bruk slakken til de avlange hullene for eventuelle innstillinger av møbelets dør. På slutten er det nødvendig å kontrollere at apparatets dør lukkes skikkelig igjen.



Vha. en advarselstrekant og/eller vha. signaler gives der henvisninger, som er vigtige for din sikkerhed eller for apparatets funktionsdygtighed.



Efter dette symbol får du supplerende oplysninger om betjening og praktisk anvendelse af apparatet.



Tips og henvisninger vedr. økonomisk og miljørigtig brug af apparatet er markeret med et trekløver.



Sikkerhed

Det er af stor vigtighed, at denne betjeningsvejledning opbevares sammen med apparatet til fremtidig brug. Hvis apparatet sælges eller overdrages til en anden ejer, eller De flytter og efterlader apparatet, bør De altid sikre Dem, at vejledningen følger apparatet, således at den nye ejer kan gøre sig bekendt med apparatets funktion og de relevante advarsler. Disse advarsler gives af hensyn til Deres og andres sikkerhed. De bør læse dem grundigt igennem, inden apparatet installeres eller tages i brug.

Generelle sikkerhedsoplysninger

- Det er farligt at ændre dette apparats specifikationer eller egenskaber.
- Inden der udføres rengørings- eller vedligeholdelsesarbejde, skal De sikre Dem, at apparatet er afbrudt og stikket trukket ud.
- Dette apparat er tungt. Udvis forsigtighed, når det flyttes.
- Ispinde kan forårsage kuldeforbrændinger, hvis de indtages straks efter, at de er taget ud af apparatet.
- **Ved håndtering af skabet må køleenheden ikke beskadiges, da dette kan medføre lækage.**
- **Skabet bør ikke udsættes for direkte sollys i længere tid.**
- **Der skal være tilstrækkelig ventilation rundt om bagsiden af skabet. Kølekredsløbet må ikke beskadiges.**
- **Det er hensigtsmæssigt at placere en fryser i kælderens (ikke indbygningsmodeller).**
- **El-apparater såsom ismaskiner må ikke benyttes inden i et køleskab.**

Service/reparation

- Såfremt el-arbejde er nødvendigt for at installere apparatet, bør dette udføres af en autoriseret el-installatør eller anden kompetent person.
- Reparationer på apparatet bør kun udføres af et autoriseret servicecenter og kun originale reservedele bør anvendes.

- Hvis der opstår en fejl på apparatet, bør De under ingen omstændigheder selv forsøge at reparere apparatet.
- Reparationer udført af usagkyndige kan medføre skade eller alvorligere fejl. Henvend Dem til det nærmeste servicecenter og forlang altid originale reservedele.
- Skabets køleenhed indeholder kulbrinter. Vedligeholdelse og reparation må derfor kun udføres af en kvalificeret tekniker.
- Der må aldrig anvendes metalgenstande til rengøring af skabet, da det derved kan blive beskadiget.

Anvendelse

- Køleskabe og fryserne til hjemmebrug er udelukkende beregnet til opbevaring af madvarer.
- Frosne madvarer må ikke nedfryses igen, når de en gang har været optøet.
- Producentens anvisninger vedrørende opbevaring af madvarer bør overholdes nøje. Læs vejledningen på den pågældende emballage.
- Apparatets indvendige foring består af kanaler, som kølemidlet løber igennem. Hvis der går hul på disse, vil det beskadige apparatet så meget, at det ikke kan repareres, og det vil medføre tab af madvarer. ANVEND IKKE SKARPE GENSTANDE til at fjerne rim- eller islag. Rimlag kan fjernes ved at anvende den medfølgende skraber. Islag bør under ingen omstændigheder skrubes af de indvendige sider. Islag bør optøs ved afrimning af apparatet. Se afrimningsvejledningen.
- Kulsyreholdige eller mousserende drikkevarer må ikke placeres i fryseren, da der skabes et tryk i flasken eller beholderen, som kan få den til at eksplodere, hvilket medfører skade på apparatet.
- Der må ikke anvendes andre genstande eller hjælpemidler til at fremskynde afrimningen end dem, som er anbefalet af producenten.

Installation

- De bør sikre Dem, at apparatet ikke placeres på el-tilførselsledningen.
Vigtigt: Ventilationsåbningerne må ikke tildækkes.

- Komponenter, som bliver varme, må ikke være tilgængelige. Bagsiden af apparatet bør så vidt muligt altid placeres mod en væg.
- Kontrollér at stikkontakten ikke er ødelagt eller i klemme bag køle-fryseskabtes bagvæg. - En ødelagt stikkontakt kan overophede og forårsage brand.
- Stil ikke produktet eller andre tunge ting ovenpå ledningen. - Der er risiko for kortslutning og brand.
- Træk ikke stikket ud ved at hive i ledningen, vær ekstra opmærksom når køle-fryseskabet trækkes ud af skabet. En ødelagt ledning kan forårsage kortslutning og brand.
- Emballagedele (f.eks. folier, styropor) kan være farlige for børn. Fare for kvælning! Hold emballagedele borte fra børn!
- Udtjente apparater skal gøres ubrugelige inden kasseringen. Netstikket trækkes ud, netledningen skæres igennem, eventuelt forhåndenværende smæk- eller skydelåse fjernes og ødelægges. Derved forhindres, at legende børn låser sig inde i maskinen (fare for kvælning!) eller kommer i andre livsfarlige situationer.



Miljøbeskyttelse

- Dette apparat indeholder ingen gasarter, der er skadelige for ozonlaget, hverken i kølekredsløbet eller i isoleringsmaterialerne. Apparatet må ikke kasseres sammen med almindeligt affald. Undgå at beskadige køleenheden, især på bagsiden i nærheden af varmeveksleren. De kan hos Deres lokale myndigheder få oplysninger om, hvor apparatet kan bortskaffes miljømæssigt korrekt.

Sikkerhed af børn

- Dette apparat er beregnet til at blive betjent af voksne. Børn bør ikke have lov til at pille ved knapperne eller lege med apparatet.

Indholdsfortegnelse

Sikkerhed	32
Kassering	33
Brug Inden idriftsættelse / Start / Temperaturkontrol / Indvendigt tilbehør	34
Råd	35
Vedligeholdelse Afrimning / Rengøring / Indvendig belysning	36
Hvis noget ikke virker... / Garanti	37
Tekniske data / Vending af dør	38
Installation Placering / El-tilslutning	39
Indbygningsanvisning	40



Kassering

Information om apparatets emballering

- De materialer i dette apparat, som er mærket med symbolet  kan genbruges.
>PE<=polyætylen >PS<=skummet polystyren >PP<=polypropylen
- Alle anvendte materialer er miljøvenlige!

Kassering af gamle apparater

Symbolet  på produktet eller på pakken angiver, at dette produkt ikke må behandles som husholdningsaffald. Det skal i stedet overgives til en affaldsstation for behandling af elektrisk og elektronisk udstyr. Ved at sørge for at dette produkt bliver bortskaffet på den rette måde, hjælper du med til at forebygge eventuelle negative påvirkninger af miljøet og af personers helbred, der ellers kunne forårsages af forkert bortskaffelse af dette produkt. Kontakt det lokale kommunekontor, affaldsselskab eller den forretning, hvor produkt er købt, for yderligere oplysninger om genanvendelse af dette produkt.

Brug

Inden idriftsættelse

i Hvis apparatet transporteres horisontalt, kan det ske, at olien i kompressoren løber ud i kølekredsløbet. For at olien kan løbe tilbage til kompressoren efter transporten tilrådes det at vente i mindst to timer, før apparatet tilslutes igen.

- Inden De tager skabet i brug, bør De vaske det indvendigt med lunken vand og et mildt rengøringsmiddel for at fjerne den typiske lugt af et nyt produkt.

! De må ikke bruge skurepulver eller andre midler, som kan ridse overfladen.

- Fjern alt tape og polsterdele inde i apparatet.

Start

- Sæt stikket i stikkontakten og efterse, at lyset inde i køleskabet tændes, når døren åbnes og slukker igen, når døren er næsten helt lukket.
- Termostatknappen, der sidder øverst til højre inde i skabet, drejes med uret, forbi position «O».

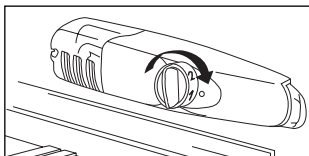

- Sluk apparatet ved at dreje termostatknappen forbi position «O» (OFF/ SLUKKET).

Temperaturkontrol

- Indstilling af temperaturen foretages ved at dreje termostatknappen med uret, indtil pilen står udfor den ønskede indstilling.
- Husk i alle tilfælde på at temperaturen kan forøges (varmere) ved at dreje termostatknappen mod uret eller nedsættes (koldere) ved at dreje den med uret.

En mellemindstilling vil som regel være mest passende.

- Termostatknappens indstilling bør justeres afhængigt af temperaturen inde i køleskabet, der igen er afhængig af flere forskellige faktorer såsom:
 - den omgivende temperatur;
 - hvor mange gange døren åbnes;
 - mængden af fødevarer og det sted;
 - hvor køleskabet er opstillet.

Indvendigt tilbehør

Hylder

- Køleskabet har flere indvendige spor, så hyldehøjden kan justeres efter ønske.

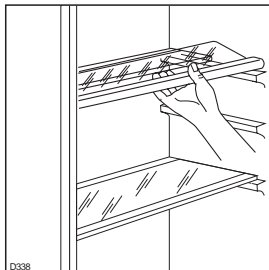

- For at udnytte pladsen bedre kan de forreste halve hylder placeres over de bageste.
- For at sætte den ind i en anden højde, skal du gå frem i modsat rækkefølge.

i Glashylderne over frugt- og grøntsagsboksene skal altid have denne placering, så frugt og grøntsager holdes frisk længere.

Fugtighedskontrol

- Fugtighedskontrollen er indbygget i glashylden og er forsynet med vippeplader (som kan indstilles ved hjælp af et skydegreb). Måleren gør det muligt at justere temperaturen i svaaleskabet.

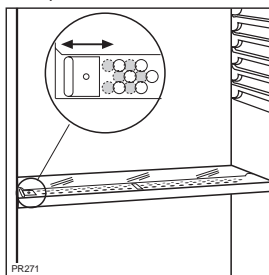

- Når vippepladerne er lukkede, øges temperaturen og dermed også fugtigheden.
- Når vippepladerne er åbne, reduceres temperaturen og dermed også fugtigheden.

Dørhylde

- Hyldeerne i døren kan justeres i højden, så det er muligt at opbevare madvarer i forskellige størrelser.
- Der trækkes gradvist i hylde i pilenes retning, indtil hylde slipper.

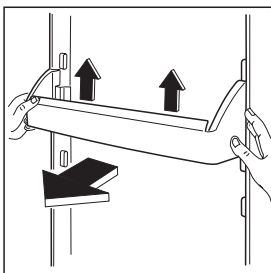

- Derefter anbringes hylde i den ønskede position.

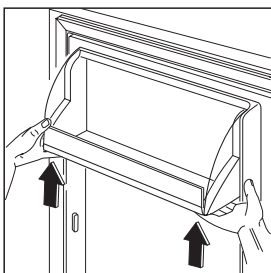

- Ved hovedrengøring af skabet kan den øverste dørhylde tages af ved at trække den i pilenes retning, hvorefter den igen sættes på plads.

Råd

Energibesparelse

- Køleskabet må ikke placeres i nærheden af komfur, radiatorer eller andre varmekilder. Se installationsvejledningen.
- Hold ikke døren åben længere end nødvendigt.
- Når termostaten står på maximum, omgivelsestemperaturen er ret høj og køleskabet er fyldt helt op, vil kompressoren arbejde uafbrudt. I sådanne tilfælde kan det ske, at der dannes is på køleelementet i skabet. Skulle dette forekomme, bør termostaten indstilles således, at temperaturen bliver mindre kold, så denne gene kan undgås.
- Lad varm mad først afkøle, inden De lægger det ind i køleskabet.
- Temperaturen bør ikke indstilles koldere end det er nødvendigt.
- Støvsug også kondensatoren (på bagsiden) og selve kompressoren. En støvbelægning betyder øget energiforbrug.

Køling

- Køleskabet er beregnet til køling af drikke og dagligvarer.
- Varme madvarer og dampende væsker såsom varm suppe og lignende må ikke stilles ind i køleskabet.
- Madvarerne skal emballeres eller dækkes til med alufolie eller plastfolie (især ved stærkt krydrede eller stærkt duftende madvarer).

Her nedenfor nogle praktiske råd:

- **Råt kød** (okse-svine- og lammekød samt vildt): Indpakkes i plastposer og anbringes på hylde i bunden af skabet eller oven på grøntsagsskuffen, hvilket er det koldeste sted i køleskabet.
NB: Kød kan kun opbevares sikkert på denne måde i højst 1-2 døgn.
- **Tilberedte madvarer:** Pålæg, marmelade og lignende: Indpakkes omhyggeligt, og kan opbevares på en hvilken som helst hylde i køleskabet.
- **Frugt og grøntsager:** Rengøres omhyggeligt og opbevares i grøntsagsskuffen i bunden af køleskabet.
- **Smør og ost:** Bør lægges i en speciel lufttæt beholder eller indpakkes i alufolie eller i plastposer for at udelukke så megen luft som muligt.
- **Mælkekartoner:** Opbevares tillukkede i hylde i køleskabets dør.

Bananer, kartofler, løg og hvidløg, som ikke er embalerede, må ikke opbevares i køleskabet.

Vedligeholdelse



Før ethvert vedligeholdelsesarbejde skal strømtilførslen afbrydes.



Advarsel

Dette køleskab indeholder brandbare kulbrinter i kølesystemet. Vedligeholdelse og påfyldning må derfor kun udføres af uddannet teknisk personale.

Afrimning

- Køleskabets fordamper afrimer automatisk skabet, hver gang kompressoren stopper under køleskabets drift. Smeltevandet løber ud gennem et afløbshul til en afrimningsskål over kompressoren på skabets bagside, hvor vandet fordampes.

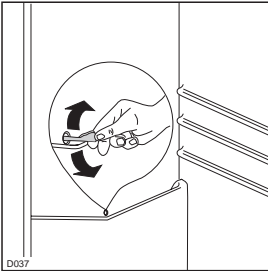

- Det er vigtigt at rense afløbshullet i midten af afrimningsrenden med jævne mellemrum for at forhindre, at vandet løber over og drypper ned på madvarerne i skabet. Til dette formål anvendes rensepinden, som allerede er placeret i afløbshullet.

Rengøring



Anvend aldrig metalgenstande til rengøring af apparatet, da det kan blive beskadiget.

Anvend ikke slibende rengøringsmidler.

- Afvask jævnligt apparatet indvendigt med lunken vand tilsat håndopvaskemiddel eller køleskabsrens, som kan rekvireres hos forhandleren eller ved henvendelse til service.
- Når det skønnes nødvendigt, kan der bruges bilpolish på den udvendige side af apparatet.

Periodisk stilstand

- Stikproppen trækkes ud af stikkontakten.
- Alle madvarer tages ud af skabet.
- Skabet afrimes, og de indvendige flader og tilbehør rengøres.
- Døren skal stå åben for at sikre en god luftcirkulation i skabet og dermed undgå, at der dannes ubehagelig lugt.

Indvendig belysning

- Inden pæren udskiftes, skal netstikket trækkes ud eller sikringen frakobles hhv. drejes ud.
 1. Skrueene i lampens afskærmning skrues ud.
 2. Den bevægelige del trykkes af som vist på tegningen.
 3. Udskift den defekte pære.

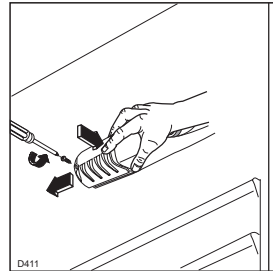

4. Sæt afskærmningen på igen og skru stjerneskruen i.

El-pærens type og styrke er angivet på lampens afskærmning.

Hvis noget ikke virker...

Så undersøg at ...

Forstyrrelse	Avhjelpning
Køleskabet kører ikke	Apparatet er ikke tilsluttet; apparatet tilsluttes. Netstikket er ikke sat i stikket eller sidder løst; netstikket sættes i. Sikringen er udløst eller er defekt; sikringen udskiftes om nødvendigt. Stikkontakten er defekt; forstyrrelser i nettet skal afhjælpes af en installatør.
Køleskabet køler for meget	Termostaten drejes midlertidig til en varmere indstilling.
Madvarerne er for varme	Temperaturen er ikke indstillet rigtigt; slå venligst op i afsnittet "Temperaturkontrol". Køleskabet står ved siden af en varmekilde; slå op i afsnittet "Placering". Døren har været åben i længere tid; Lad kun døren være åben så længe det er nødvendigt. Der er i løbet af de sidste 24 timer indlagt større mængder varme madvarer; temperaturregulatoren drejes midlertidig til en koldere indstilling.
Vand på kølerumsbunden eller på hylderne.	Kondens afløbshullet er tilstoppet. Lav passage i kondens afløbshullet vha. den grønne rengøringsstift (se afsnittet "Afrimning").
Usædvanlige lyde	Lyde er karakteristiske for køleskabe: Når kølemiddel strømmer ind i de tynde rør, høres en klukkende hhv. rislende lyd. Også efter frakobling af kompressoren kan denne lyd høres et lille stykke tid endnu. Så snart kompressoren arbejder, høres en summende lyd. Hver gang kompressoren kobler til- eller fra, høres et klik.

Garanti

Garanti

Fejl og mangler / Afhjælpningsret

I det i lovgivningen pålagte omfang udbedes vederlagsfrit fejl og mangler ved dette produkt.

Service indenfor reklamationsperioden udføres af vort serviceselskab Electrolux Service A/S. Se telefonnummer i afsnittet "Service"

Omfang og bestemmelser

Når produktet er købt som fabriksnyt i Danmark afhjælpes fabriks- og materialefejl, der konstateres ved apparatets normale brug i privat husholdning her i landet.

For Grønland og Færøerne gælder særlige bestemmelser.

Såfremt Electrolux Service A/S skønner det nødvendigt, at produktet indsendes til værksted, sker indsendelse og returnering for vor regning og risiko.

Afhjælpningsretten omfatter ikke

Afhjælpning af fejl eller skader, der direkte eller indirekte kan tilskrives uhensigtsmæssig behandling, misbrug, fejlbetjening, forkert tilslutning eller opstilling, ændringer i produktets elektriske/mechaniske dele, fejl i forsyningsnettes elektriske installationer eller defekte sikringer.

Afhjælpningsretten dækker ikke uberettiget tilkald af service.

Nærværende bestemmelser fratager Dem ikke adgang til at gøre et eventuelt ansvar efter købeloven gældende overfor den forhandler, hvor produktet er købt.

Deres reklamation til os virker samtidig som reklamation overfor den forhandler, hvor produktet er købt.

Reparation

Det er ikke tilladt at gøre indgreb i apparatet. Reparation må kun foretages af autoriseret service. Vort produktansvar og vor garanti dækker ikke, hvis en skade er forårsaget af en reparation, der ikke er udført af vor egen serviceorganisation og naturligvis ikke, hvis skaden skyldes, at der er brugt uoriginale reservedele.

Produktansvar

Vort produktansvar er gældende iflg. «Lov om produktansvar». Denne lov gælder for skader på andre ting og for personskader, som skyldes fejl ved selve det installerede apparat. Dette ansvar er gældende 10 år efter, at apparatet er købt som fabriksnyt.

Forbehold

Vort produktansvar gælder ikke hvis den pågældende skade skyldes et eller flere af følgende

forhold:

- at apparatets installation ikke er udført i overensstemmelse med de givne installationsvejledninger.
- at apparatet er anvendt til andet formål end beskrevet.
- at de i denne brugs- og installationsvejledning nævnte anvisninger ikke er blevet fulgt.
- at apparatet fortsat er anvendt, inden udbedring af en konstateret fejl eller uregelmæssighed.
- at reparation er foretaget af andre end vor autoriserede serviceorganisation.
- at der er brugt uoriginale reservedele.
- at skaden en forårsaget af transportskader, også sådanne, som måtte være opstået ved senere transport ved f.eks. flytning eller videresalg.
- at skaden skyldes en form for anvendelse, som strider mod almindelig sund fornuft.

Udpakning

Kontroller at produktet er ubeskadiget, og at alle dele er medleveret.

Eventuelle transportskader, fra en transport som De ikke selv har foretaget, skal anmeldes til forhandleren inden 7 dage fra modtagelsen.



Placer indpakningsmaterialet så små børn ikke kan komme til skade med det under leg.

Service og reservedele

Service

bestilles hos Electrolux Service A/S på
Telefon 70 11 74 00 eller Fax 75 91 44 43

Reservedele

Private bestiller hos nærmeste forhandler eller på
telefon 86 25 02 11 og

Forhandlere bestiller på telefon 45 88 77 55

Reservedele og tilbehør kan også bestilles on-line på
<http://www.electrolux.dk>

Tekniske data

De tekniske data er angivet på typeskiltet indvendigt til venstre i skabet.

Vending af dør

For at beskytte skabet under transport er døren forsynet med hængselbeskyttere i begge sider. Disse fjernes foroven og forneden i den ene side, alt efter hvilken vej døren skal åbnes.



Når dørene er blevet omhængslet, skal det kontrolleres, at alle skruer er skruet helt fast, og at tætningslisten slutter helt tæt til skabet. Hvis temperaturen i lokalet er lav (f.eks. om vinteren), kan det forekomme, at tætningslisten ikke ligger helt tæt ind til skabet. Efter en vis tid vil tætningslisten automatisk slutte helt tæt. Men hvis De ønsker at fremskynde denne proces, kan De opvarme tætningslisten med en hårtørrer.

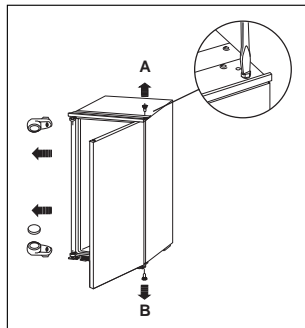

Installation

 Ved transport og opstilling af apparatet skal du være opmærksom på, at der ikke beskadiges nogle dele i kølemiddelkredsløbet.

- Under normal drift bliver kondensator og kompressor på bagsiden af skabet varme. Af sikkerhedsmæssige grunde skal skabet derfor mindst have de ventilationsdimensioner. Se installationsvejledningen.
- **Vigtigt:** Såfremt forsyningskablet er beskadiget, skal det udskiftes med et specialkabel og udstyret, som fås ved henvendelse til producenten eller det autoriserede servicecenter.

Placering

- Køleskabet skal kontrolleres for transportskader. Et beskadiget køleskab må under ingen omstændigheder tilsluttes! Henvend Dem ved skadestilfælde venligst til leverandøren.
- Køleskabet bør ikke opstilles i nærheden af radiatorer, varmeovne, i direkte sollys eller ved anden form for varmekilde.
- **Skabet må ikke placeres i nærheden af radiator eller komfur.**
- Man skal sikre sig, at der ikke er noget, der kan forhindre en fri luftcirkulation ved skabets top, bagside og bund.
- **Udluftningsåbningerne skal holdes fri for hindringer.**
- For at sikre tilstrækkelig ventilation omkring skabet skal angivelserne på figuren følges.

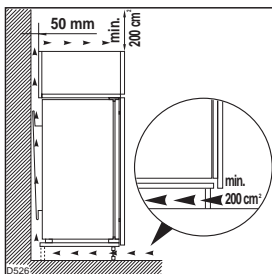

- Det er endvidere nødvendig at køkkenelementet, hvori køleskabet skal indbygges, er forsynet med en aftrækskanal med følgende mål:
dybde: 50 mm
bredde: 540 mm

Klimaklassen står på typeskiltet, som er anbragt til venstre inde i skabet.

Den efterfølgende tabel viser til hvilken klimaklasse omgivelsestemperaturen er tildelt:

Klimaklasse	for omgivelsestemperaturen af
SN	+10 til +32°C
N	+16 til +32°C
ST	+18 til +38°C
T	+18 til +43°C

EI-tilslutning

Inden tilslutning foretages, bør man sikre sig: at spændingen ikke varierer mere end 6% i forhold til den spænding, der er angivet på skabets mærkeplade. Køleskabet må kun tilsluttes til stikkontakt eller afbryder i den faste installation. De eksisterende sikkerhedsregler skal overholdes, når skabet tilsluttes



Vigtigt!

Producenten påtager sig ikke noget ansvar for evt. ulykker, der skyldes manglende eller ukorrekt ekstrabeskyttelse.

Dette apparat opfylder EF-bekendtgørelse nr. 87/308 af 2.6.87 vedrørende dæmpning af radiostøj.

Dette fryseskab skal ekstrabeskyttes ifølge stærkstrømsreglementet. Dette gælder også, selv om der er tale om udskiftning af et/en eksisterende køleskab/fryser, der ikke har været ekstrabeskyttet. Formålet med ekstrabeskyttelsen er at beskytte brugeren mod farlige elektriske stød i tilfælde af fejl. I boliger opført efter 1. april 1975 vil alle stikkontakter i køkkenet og eventuelt bryggers være omfattet af en ekstrabeskyttelse.

I boliger opført før 1. april 1975 er ekstrabeskyttelsen i orden, hvis der er installeret HFI-afbryder, som beskytter den stikkontakt, køleskabet skal forbindes til.

I begge disse tilfælde skal der, hvis stikkontakten er for trebenet stikprop, benyttes en trebenet stikprop, og lederen med grøn/gul isolation skal tilsluttes jordklemmen (mærket ⊕), hvis stikkontakten kun er for tobenet stikprop, benyttes en tobenet stikprop. Hvis brugeren selv monterer denne, skal lederen med grøn/gul isolation klippes og så tæt som muligt på det sted, hvor ledningen går ind i stikproppen. I alle andre tilfælde bør De lade en autoriseret el-installatør undersøge, hvordan De nemmest får ekstrabeskyttet køleskabet.

Hvis De ikke har ekstrabeskyttelse i boligen i forvejen, anbefaler Elektricitetsrådet, at De lader el-installatøren opsætte en HFI-afbryder.

Dette apparat overholder følgende EF direktiver:

- CE** - 73/23 EØF af 19.2.73 (direktiv om lavspænding) og efterfølgende ændringer;
- 89/336 EØF af 3.5.89 (direktiv om elektromagnetisk kompatibilitet) og efterfølgende ændringer.

Indbygningsanvisning

Indbygningsdimensioner

Højde (1) 1225 mm
Dybde (2) 550 mm
Bredde (3) 560 mm

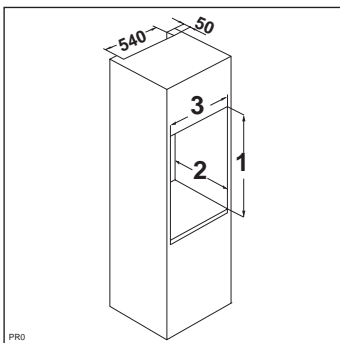

Det er endvidere nødvendig at køkkenelementet, hvori køleskabet skal indbygges, er forsynet med en aftrækskanal med følgende mål:

dybde: 50 mm
bredde: 540 mm

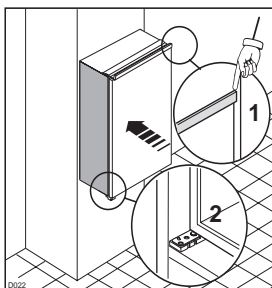

1. Skyd skabet på plads i nichen, indtil stoplisten berører køkkenelementets forkant.

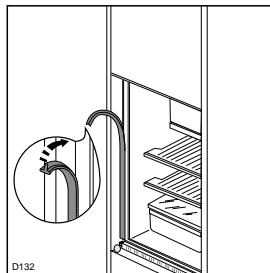

2. Tryk tætningslisten (se Fig.) ind mellem skabet og køkkenelementet.

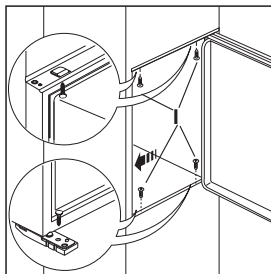

3. Luk døren op, og skyd skabet mod den side i nichen, der er modsat hængselsiden. Skabet skrues fast med de 4 medfølgende skrue (I) (se Fig.).

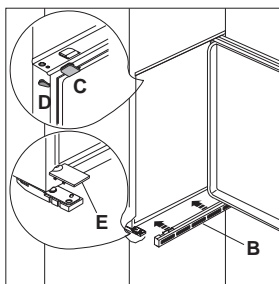

4. Ventilationsgitteret (B) og hængselkjuleren (E) skydes på plads. Tryk de medfølgende dækkapper (C-D) ind i de ledige fastgørelseshuller og hængselhuller.

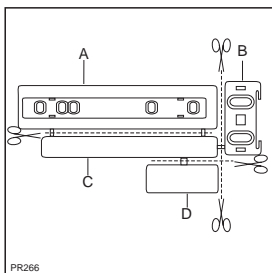

5. Skil delene A, B, C og D ad som vist i figuren.

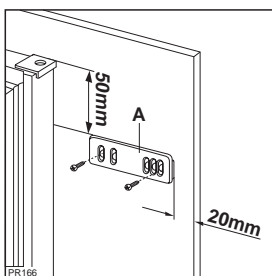

6. Anbring skinnen (A) øverst og nederst på undersiden af køkkenelementets låge som vist i figuren. Markér placeringen af de udvendige huller. Bor hullerne og fastgør skinnen ved hjælp af de medleverede skruer.

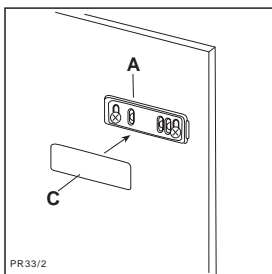

7. Anbring det lille dæksel (C) på skinnen (A) (der høres et klik).

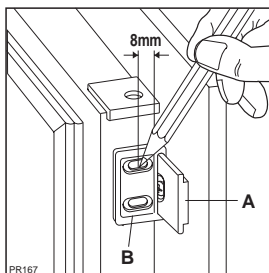

8. Åben apparatets og køkkenelementets låge 90°. Anbring vinkelbeslaget (B) i skinnen (A). Blokér apparatets og køkkenelementets låger indbyrdes og markér hullerne som vist i figuren. Fjern vinkelbeslagene og bor huller (Ø 2 mm) 8 mm fra kanten af lågen. Anbring vinkelbeslaget på skinnen på ny og fastgør den ved hjælp af de medleverede skruer.

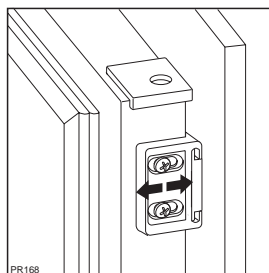

9. Eventuel parallelstilling af køkkenelementets låge sker ved hjælp af kærnhullernes spillerum. Efter parallelstillingen er det nødvendigt at kontrollere, at apparatets låge lukker korrekt.

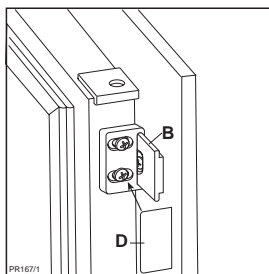

10. Anbring det lille dæksel (D) på skinnen (B) (der høres et klik).



Предупреждающий треугольный сигнал, а также слова указывают на примечания, важные для Вашей безопасности или для работы холодильника. Пожалуйста, обязательно обращайтесь на них внимание.



Под этим знаком Вы найдете дополнительную информацию по обслуживанию и практическому применению прибора.



“Листиком клевера” помечены советы и примечания по экономичному и экологичному использованию холодильника.



Техника безопасности

Чрезвычайно важно, чтобы данное руководство хранилось в надежном, но доступном для пользователей месте, чтобы в случае необходимости они всегда могли к нему обратиться. Если прибор будет продан или передан другому лицу, необходимо приложить к прибору и руководство по эксплуатации, чтобы новый владелец мог ознакомиться с работой машины и с соответствующими рекомендациями.

Данные рекомендации были подготовлены с целью обеспечения вашей безопасности при пользовании прибором. Перед установкой или использованием прибора рекомендуем вам внимательно ознакомиться с инструкцией.

Общие сведения о безопасности

- Если ваш прибор оснащен замком, а не магнитным уплотнителем, при утилизации старого холодильника с замком мы рекомендуем вывести замок из строя. Это позволит избежать несчастных случаев, когда дети во время игры могут оказаться запертыми внутри прибора.
- Перед проведением любых работ по уходу и техническому обслуживанию прибора, а также в случае замены лампочки (при наличии) необходимо вынуть вилку прибора из розетки.
- Данный прибор предназначен для использования только взрослыми. Следите за тем, чтобы дети не приближались к прибору и не играли с его регуляторами.
- Убедитесь, что после установки прибор не стоит на кабеле питания.
- Ни в коем случае не пытайтесь вносить какие-либо изменения в устройство данного прибора!
- При перемещении прибора старайтесь не повредить элементы холодильной установки и предотвратить вытекание хладагента.
- Прибор не следует устанавливать рядом с отопительными батареями или газовыми плитами.

- Избегайте продолжительного попадания на прибор солнечных лучей.
- Необходимо обеспечить надлежащую циркуляцию воздуха вокруг задней части прибора. Контур хладагента ни в коем случае не должен быть поврежден.
- Только для морозильников (кроме встроенных): наилучшее место установки - это погреб.
- Не ставьте в холодильник другие электроприборы (например, мороженицу), если в инструкциях к этим приборам не указано, что вы можете это сделать.

Обслуживание и ремонт

- Любые изменения бытовой электрической системы, необходимые для подключения прибора, должны быть выполнены уполномоченным на это специалистом.
- Ни в коем случае не пытайтесь отремонтировать прибор самостоятельно. Ремонт, выполненный неквалифицированным персоналом, может стать причиной ущерба. Обратитесь в ближайший авторизованный изготовителем сервисный центр (см. отдельный список сервисных центров). Для ремонта должны использоваться только фирменные запасные части.
- Не используйте никаких механических инструментов или других искусственных средств для ускорения размораживания, кроме указанных в данном руководстве.

Эксплуатация

- Домашние холодильники и/или морозильники предназначены только для хранения и/или замораживания продуктов питания.
- Во всех холодильных приборах имеются поверхности, покрывающиеся инеем. В зависимости от модели этот иней может удаляться автоматически (автоматическое размораживание) или вручную. Ни в коем случае не пытайтесь удалить иней заостренным предметом: это может безвозвратно повредить испаритель.

- Ни в коем случае не кладите в низкотемпературные отсеки (морозильник или холодильный) газированные напитки, так как они могут взорваться.
- Не кладите в холодильник горячие жидкости или продукты, и не наполняйте сосуды с крышкой жидкостью под горлышко.
- Холодильная система данного прибора содержит углеводороды, поэтому, обслуживание и заправка должны выполняться только персоналом, уполномоченным изготовителем.
- Не пользуйтесь металлическими предметами для чистки прибора, так как они могут повредить его.

Установка

- Во время нормальной работы конденсатор и компрессор, которые находятся в задней части прибора, значительно нагреваются. В целях вашей безопасности необходимо обеспечить надлежащую циркуляцию воздуха за прибором (см. раздел "Монтаж").
Внимание: ни в коем случае не заслоняйте вентиляционные отверстия.
- Если прибор перевозится в горизонтальном положении, возможно, что масло, содержащееся в компрессоре, попадет в холодильный контур.

Утилизация

Информация об упаковке холодильника

- Использованные в данном приборе материалы с символом ♻ могут быть переработаны для дальнейшего использования.

>PE<= для полиэтилена, например, наружная плёнка и пакеты внутри.

>PS<= для полистирола, например, панели, которые не содержат хлористо-фтористый углерод.

Все использованные материалы являются экологически безопасными! Информацию о расписании вывоза отходов или местах, куда можно поместить их можно получить в органах местной власти.

Содержание

Техника безопасности	42
Утилизация	43
Эксплуатация Перед вводом в эксплуатацию / Включение прибора / Регулировка температуры ..	44
Внутреннее оборудование	44
Советы	45
Уход Размораживание / Периодическая чистка / Внутреннее освещение	46
Что делать, если ... / Техническое обслуживание и сервисные центры / Технические данные ..	47
Монтаж Подключение к электросети	49
Инструкции по встроенной установке	49

Безопасность детей

- Упаковочные материалы (напр. плёнка, полистирол) могут быть опасными для детей, так как они могут стать причиной удушья! Держите упаковочные материалы вне досягаемости детей!
- Перед утилизацией старых приборов выведите их из строя. Удалите электрическую вилку, отрежьте шнур, сломайте или удалите пружину или дверной замок при его наличии. Сделав это, Вы обезопасите детей от случайного их заперения внутри холодильника во время игры (существует опасность удушья!) или их попадания в другие опасные ситуации.



Защита окружающей среды

- **Холодильная система и теплоизоляция данного прибора не содержит озоноразрушающих компонентов. Прибор нельзя утилизировать вместе с городскими отходами и металлоломом. Необходимо предотвратить повреждение холодильной системы, особенно в задней части, рядом с теплообменником. Информацию о центрах утилизации можно получить в местной администрации.**



Эксплуатация

Перед вводом в эксплуатацию

i Поставьте прибор в вертикальное положение не менее чем на 2 часа перед его включением, чтобы масло вытекло в компрессор.

- До ввода прибора в эксплуатацию рекомендуется вымыть внутренние поверхности и аксессуары прибора теплой водой и мягким моющим средством для устранения запаха нового прибора. Аккуратно вытрите прибор насухо.

! Для чистки внутренней части прибора не следует использовать моющие средства с острым запахом или абразивные порошки, которые могут повредить покрытие.

- Холодильник и детали его внутреннего оборудования защищены от возможных повреждений при транспортировке.

Удалите из внутреннего помещения холодильника всю клейкую ленту и мягкие прокладки.

Включение прибора

- Вставьте вилку в розетку. Откройте дверь холодильника. Вверху, с правой стороны в холодильной камере, находится терморегулятор.

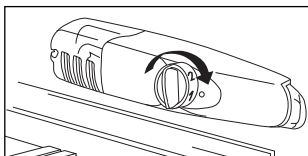

- Поворачивая по часовой стрелке его ручку, выведите терморегулятор из положения «О» (выключен). Прибор работает.

Регулировка температуры

- Температура регулируется автоматически.
- Установленную температуру можно повысить поворотом ручки на более низкие значения (менее интенсивное охлаждение), или понизить поворотом ручки на более высокие значения (более интенсивное охлаждение).
- Наиболее подходящее положение необходимо определять с учетом того, что на температуру внутри прибора влияют следующие факторы:
 - температура окружающей среды;
 - частота открытия двери;
 - количество хранимых продуктов;
 - расположение прибора.

В большинстве случаев подходит среднее положение термостата.

Чтобы выключить холодильник, просто поверните терморегулятор в положение «О».

Внутреннее оборудование

Полки

- На стенках камеры имеются направляющие, которые позволяют устанавливать полки на различных уровнях.

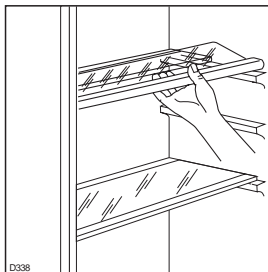

- Для наилучшего использования объема передние половины полок могут накладываться на задние.
- При установке полки на другую высоту, пожалуйста, проделайте вышеописанную процедуру в обратном порядке.

i Чтобы фрукты и овощи дольше сохраняли свою свежесть, стеклянная полка должна всегда находиться в этом положении.

Контроль влажности

- Вместе со стеклянной полкой имеется устройство с прорезями (регулируемыми с помощью подвижного рычага), позволяющее регулировать температуру в отсеке с ящиками для овощей.

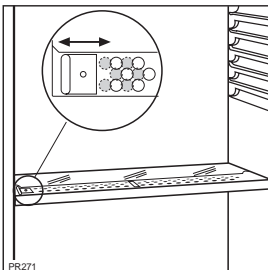

- При закрытых прорезях температура будет более высокой при большей влажности.

- При открытых прорезях температура будет более низкой при меньшей влажности.

Расположение полок

- Положение дверных полок может изменяться.

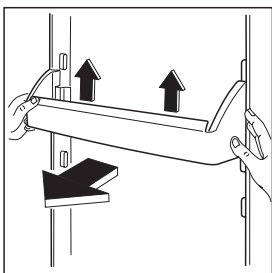

- Потяните полку в указанном стрелками направлении до ее отсоединения, после чего установите полку в необходимом положении.

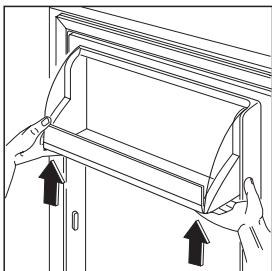

- Для более тщательной уборки верхнюю полку можно удалить, потянув ее в указанном направлении, после чего полку следует установить в необходимом положении.



Советы



Советы по сбережению электроэнергии

- Не ставьте холодильник рядом с плитой, отопительными и другими нагревательными приборами. При высокой температуре окружающей среды компрессор включается чаще и работает дольше.
- Обеспечивайте достаточное проветривание и вентиляцию цоколя и задней стенки холодильника. Никогда не загораживайте вентиляционные отверстия.
- Если вы установите термостат на интенсивное охлаждение при повышенной температуре окружающей среды, то холодильник будет работать непрерывно, при этом на задней стенке камеры образуется иней или лед. В этом случае необходимо перевести ручку

терморегулятора на более высокую температуру, чтобы обеспечить правильное размораживание.

- Не ставьте в холодильник разогретую пищу, сначала дайте ей остыть.
- Не держите дверь открытой дольше, чем нужно.
- Не устанавливайте в холодильнике температуру ниже, чем необходимо.
- Конденсатор и компрессор следует чистить щеткой или пылесосом, это обеспечит хорошую работу прибора и позволит сэкономить электроэнергию.

Хранение охлажденных продуктов

- Холодильное отделение подходит для охлаждения продуктов и напитков.
- Не помещать в камеру горячие блюда или образующие пар жидкости, накрывать или упаковывать в пленку продукты (в особенности, если они содержат ароматические добавки).
- Не покрывать полки никакими защитными материалами (бумагой, пластмассовыми листами), потому что эти материалы препятствуют циркуляции воздуха внутри прибора.

Рекомендации по правильному хранению продуктов:

- **Готовая пища, холодные блюда:** хорошо упакуйте и положите на любую полку холодильника.
- **Фрукты и овощи:** необходимо поместить их в нижний ящик.
- **Сливочное масло и сыр:** храните в специальных емкостях или заверните их в полиэтиленовую пленку или алюминиевую фольгу, чтобы предотвратить контакт с воздухом.
- **Молоко в бутылках:** плотно закройте и поставьте в специальные держатели.
- **Сырое мясо** (говядина, свинина, баранина или птица): необходимо упаковать в полиэтиленовые пакеты и поместить на стеклянную полку над ящиками для овощей. В этом положении мясо может храниться максимум один или два дня.

Бананы, картофель, лук и чеснок не следует класть в холодильник без специальной упаковки.

Уход



Перед выполнением любых операций по уходу и техническому обслуживанию следует вынуть вилку из розетки.



Предупреждение

Охлаждающая система данного прибора содержит углеводород, поэтому профилактические работы и заправку прибора должны проводить только специалисты из авторизованных изготовителем сервисных центров.

Размораживание

- На испарителе холодильной камеры иней удаляется автоматически при каждой остановке компрессора. Талая вода собирается в специальный желоб и стекает в специальную ванночку, расположенную в задней части над компрессором прибора, откуда она испаряется.

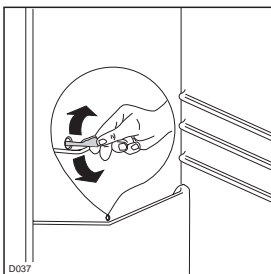

- Рекомендуется периодически прочищать отверстие для слива талой воды, расположенное в центральной части желоба в холодильном отсеке, используя для этого специальный очиститель.

Периодическая чистка

- Внутреннюю часть прибора можно вымыть теплым раствором питьевой соды (1 столовая ложка на 4 литра воды).
- Наружные поверхности холодильника можно вымыть теплой водой с неагрессивным моющим средством.
- Не следует использовать абразивные средства.

Когда прибор не используется

- выньте штепсель из розетки;
- выньте из холодильника все продукты;
- разморозьте холодильник и вымойте холодильную камеру и все принадлежности;
- оставьте дверь холодильника приоткрытой, чтобы в него был свободный доступ воздух и не образовался неприятный запах.

Внутреннее освещение

- Перед сменой лампы отключить прибор и вынуть сетевой штепсель из электророзетки или же отключить или вывинтить предохранитель.
 1. Чтобы заменить лампу, надо вывернуть винт с крестообразно-шлицевой головкой и движением назад снять футляр лампы.
 2. Заменить неисправную лампу.

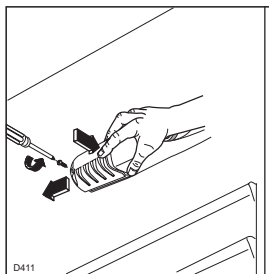

3. Снова надеть футляр лампы и завернуть винт с крестообразно-шлицевой головкой.

Мощность лампы указана на крышке.

Что делать, если ...

Если вы обнаружили неполадки в работе прибора проверьте следующее:

Проблема	Решение
Дверь не закрывается	Выверните положение прибора, если прибор стоит неровно. Вес продуктов на дверных полках превышает допустимый предел - распределите нагрузку более равномерно или уберите с дверных полок часть продуктов. Отрегулируйте положение дверей, если они не выровнены.
В холодильнике слишком тепло	Установите более низкую температуру. Разместите продукты так, чтобы холодный воздух мог свободно циркулировать между ними. Убедитесь в том, что дверь плотно закрывается и что дверная прокладка не повреждена и не загрязнена. Температура помещения, в котором установлен холодильник, выше обычной комнатной температуры.
В холодильнике слишком холодно	Установите более высокую температуру.
Компрессор постоянно работает	Установите ручку термостата на более низкое значение. Температура в месте, в котором расположен холодильник, выше обычной комнатной температуры. Проверьте, нормально ли вентилируется прибор и не закрыты ли его вентиляционные отверстия. Возможно, вы положили в холодильник сразу слишком много продуктов и/или слишком часто открывали дверь.
Вода на полу или на полках для продуктов.	Закупорено отверстие для слива воды. Подробнее см. в раздел "Уход".
Шумы	Иногда это совершенно нормально, что прибор издает шумы. Охлаждающий газ, протекая по трубкам охлаждающей цепи, может издавать бульканье. Мотор может издавать жужжание и/или легкий стук. Используемый в приборе изоляционный материал, хотя и обеспечивает хорошую изоляцию и низкое энергопотребление, имеет тенденцию слегка усиливать уровень шума. Иногда вы можете слышать, как работают вентиляторы. Не беспокойтесь. Вентиляторы просто заставляют воздух циркулировать более интенсивно.

При повышенном уровне шума необходимо проверить, не касаются ли боковины прибора мебели, что может стать причиной передачи или усиления шума и вибрации.

Техническое обслуживание и сервисные центры

Если все описанные выше операции не устранили неполадки, то необходимо обратиться в сервис-центр, указав при этом модель и заводской номер прибора, приведенные на табличке с техническими данными (табличка наклеена снизу на внутренней левой стенке прибора).

Список авторизованных изготовителем сервисных центров прилагается отдельно.

Технические данные

Технические данные указаны на заводской табличке, расположенной во внутренней части прибора, слева.

Изменение направления открывания двери

Для перевозки дверь прибора закреплена специальными болтами. Удалите верхний и нижний болты согласно направлению открывания двери.



Предупреждение!

При низкой температуре окружающей среды (например, зимой), уплотнение двери может неплотно прилегать к корпусу прибора. В этом случае либо подождите, пока уплотнение само не примет нужную форму, либо ускорьте этот процесс, нагревая его обычным феном для сушки волос.

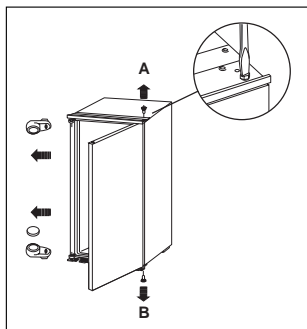

Монтаж



Во время перевозки и установки прибора убедитесь, что ни один из компонентов холодильного контура прибора не повреждён.

• Предупреждение

Если настоящий прибор с магнитным уплотнением двери устанавливается вместо прибора, дверь которого закрывается с помощью замка, перед утилизацией старого прибора нужно сделать такой замок неработоспособным (чтобы дети во время игры не оказались случайно запертыми внутри).

Климатическая классификация приводится на заводской табличке, которая расположена слева, внутри холодильника.

В таблице ниже указывается, какая температура окружающей среды является правильной для каждой климатической классификации:

климатический тип	для температуры окружающей среды от
SN	+10 до +32°C
N	+16 до +32°C
ST	+18 до +38°C
T	+18 до +43°C

Место установки

- Проверьте отсутствие повреждений, вызванных перевозкой. Ни в коем случае не включайте повреждённый прибор! В случае повреждения прибора просим Вас обратиться к продавцу.
- Прибор не следует устанавливать вблизи любых источников тепла (калориферов, печей, прямого солнечного излучения и т.п.).
- По причинам безопасности вентиляция должна быть такой, как показано на рис.
- **Внимание: ни коим образом не заслоняйте вентиляционные отверстия.**
- Необходимо, чтобы проем, в который производится встраивание, имел вентиляционное отверстие следующих размеров:

Глубина 50 мм
 Ширина 540 мм

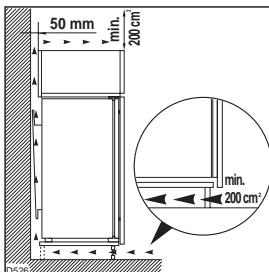

Подключение к электросети

Перед подключением прибора к источнику электроэнергии проверьте соответствие напряжения и частоты домашней сети данным из заводской таблички прибора.

Допустимое отклонение от номинального напряжения прибора $\pm 6\%$.

При подключении прибора к электросети с другим напряжением следует использовать трансформатор подходящей выходной мощности.



Важная информация!

Прибор должен быть подключен к эффективной системе заземления.

Кабель питания имеет специальный заземляющий контакт.

При отсутствии надлежащего заземления в домашней электроразводке прибор должен быть подключен к специальному проводу заземления специалистом-электриком при соблюдении установленных правил безопасности.

Завод-изготовитель не отвечает за несчастные случаи, произошедшие по причине несоблюдения приведенных рекомендации.

Прибор соответствует также следующим директивам:



- **73/23/CEE** 19/02/73 (Директива по низкому напряжению) с последующими изменениями.

- **87/308/CEE** 02/06/87 (о подавлении радиопомех) с последующими изменениями.

- **89/336/CEE** 03/05/89 (Директива по электромагнитной совместимости) с последующими изменениями.



Внимание

Следует предусмотреть возможность отключения прибора от сети, следовательно, необходимо, чтобы после установки к вилке имелся доступ.

Инструкции по встроенной установке

Размеры проёма

Высота 1225 мм

Глубина 550 мм

Ширина 560 мм

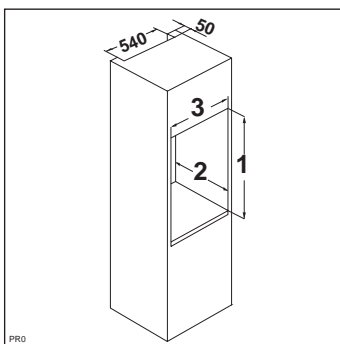

Необходимо, чтобы проем, в который производится встраивание, имел вентиляционное отверстие следующих размеров:

Глубина 50 мм

Ширина 540 мм

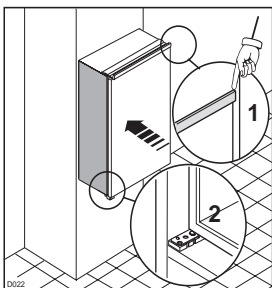

1. Вставить прибор в проём до тех пор, пока верхний стопор не упрётся в панель мебели.

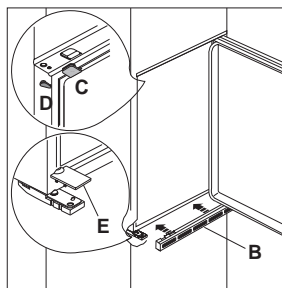

4. Установить вентиляционную решётку (B) и накладку петли (E), защёлкнув их. Вставить крышки (C-D) в отверстия петель.

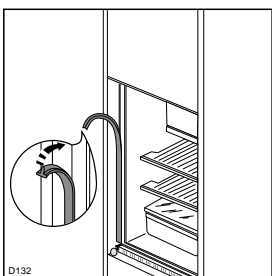

2. Установить, прилагая усилие, декоративную ленту между прибором и мебелью.

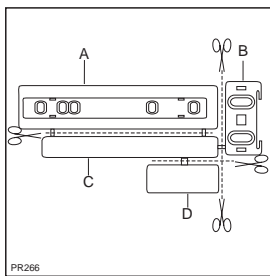

5. Отделите детали A, B, C, D, как показано на рисунке.

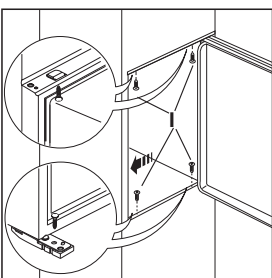

3. Приблизить прибор к боковине мебели, противоположной петлям. Закрепить прибор имеющимися 4 винтами (I).

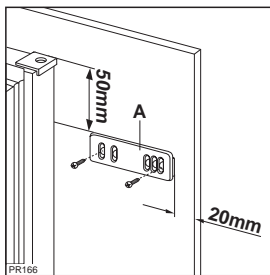

6. Приложите направляющую (A) на внутреннюю сторону двери шкафа, сверху и снизу, как показано на рисунке, и отметьте положение крайних отверстий. Подготовив отверстия, установите направляющую при помощи входящих в комплект винтов.

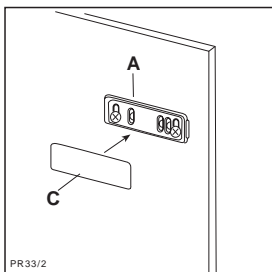

7. Установите и защелкните крышку (C) на направляющей (A).

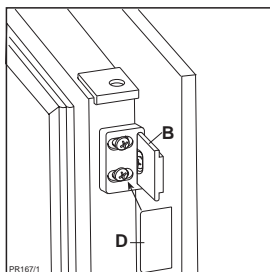

10. Установите и защелкните крышку (D) на направляющей (B).

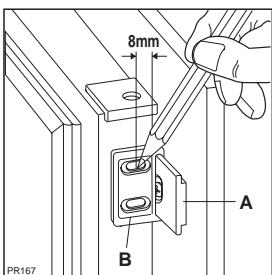

8. Откройте дверь морозильника и шкафа приблизительно на 90°. Вставьте кронштейн (B) в направляющую (A). Удерживайте двери прибора и шкафа вместе и отметьте отверстия, как показано на рисунке. Снимите кронштейны и просверлите отверстия диаметром 2 мм на расстоянии 8 мм от наружной кромки двери. Вновь установите кронштейн на направляющую и закрепите входящими в комплект винтами.

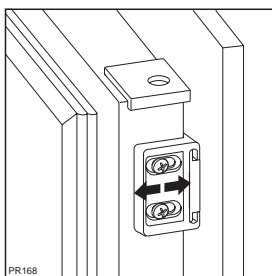

9. Для выравнивания двери шкафа пользуйтесь регулировочными прорезями. Выполнив эти операции, необходимо проверить плотность закрытия двери прибора.

 **From the Electrolux Group. The world's No.1 choice.**

Electrolux-koncernen är världens största tillverkare av hushållsmaskiner och utrustning för kök, rengöring samt skogs- och trädgårdsskötsel. Mer än 55 miljoner produkter från Electrolux-koncernen (som kylskåp, spisar, tvättmaskiner, dammsugare, motorsågar och gräsklippare) säljs varje år till ett värde av 120 miljarder kronor i över 150 länder runt hela världen.

 **From the Electrolux Group. The world's No.1 choice.**

Electrolux-konserni on maailman suurin keittiö-, siivous- ja puutarhakoneiden valmistaja. Electroluxin tuotteita myydään yli 150 maassa ympäri maailmaa vuosittain yli 55 miljoonaa kappaletta (mm. jääkaappeja, liesiä, pesukoneita, pölynimureita, moottorisahoja sekä ruohonleikkureita) n. 14 miljardin dollarin arvosta.

 **From the Electrolux Group. The world's No.1 choice.**

Electrolux-konsernet er verdens største producent af energidrevne produkter til køkken-, rengøring- og udendørs brug. Mer enn 55 millioner produkter fra Electrolux-konsernet (som kjøleskap, komfyrer, vaskemaskiner, støvsugere, motorsager og gressklippere) til en verdi av ca. 14 milliarder USD selges årlig i mer enn 150 land verden rundt.

 **From the Electrolux Group. The world's No.1 choice.**

Electrolux Gruppen er verdens største producent af energidrevne produkter til køkken-, rengørings- og udendørs brug. Der sælges årligt over 55 millioner produkter fra Electrolux Gruppen (blandt andet køleskabe, komfurer vaskemaskiner, støvsugere, motorsave og plæneklippere) til en værdi af ca. kr. 100 milliarder. Produkterne sælges i mere end 150 lande verden over.

 **From the Electrolux Group. The world's No.1 choice.**

Группа Электролюкс – крупнейший в мире производитель техники для кухни, работ по дому и вне дома. Ежегодно в более чем 150 странах мира продается более 55 миллионов изделий Электролюкс (таких как холодильники, кухонные плиты, стиральные машины, пылесосы, бензопилы и газонокосилки) на сумму около 14 миллиардов долларов США.

Zanussi

S-105 45 Stockholm

www.zanussi.se