

WWW.ACIV-AUTO.COM

ACCESSORIES **for** VEHICLES

ACIV 
WWW.ACIV-AUTO.COM

ACIV TR44-1002

АВТОМОБИЛЬНЫЙ DVB-T
ЦИФРОВОЙ ПРИЕМНИК
ТЕЛЕВИЗИОННОГО СИГНАЛА
(MPEG2/ MPEG4)

Руководство пользователя

Видео-выходы: Видео-RCA x 2, YPrPb-компонентный x 1;

Инфракрасный кабель: для удаленного подключения к основному блоку и управления с пульта ДУ;

Мультимедиа-порт и обновление: USB-разъем;

Аудио-Видео вход: RCA-видео x 1; RCA-аудио x 2;

Ант1, Ант2 вход: IEC169-24, «мама» F-разъем;

Диапазон рабочих температур: -10С +50С;

Диапазон температур хранения: -40С +65С;

Рабочее напряжение: DC+12В~24В ±10%;

Потребляемая мощность: 6 Вт (в рабочем режиме);
1.5 Вт (в режиме ожидания);

Размеры: 125мм (Д) x 94мм (Ш) x 27мм (В);

Размер упаковки: 206мм (Д) x 180мм (Ш) x 57мм (В);

Вес: 0,71 кг ±10%;

Комплектация:

1)Пульт дистанционного управления (ДУ) x 1шт;

2)Силовой кабель x 1шт;

3)Монтажный крепеж x 2 шт, винты x 4 шт;

4)Удлинительный кабель с инфракрасным приемником x 1шт;

5)Аудио-Видео кабель x 1шт;

6)6-пин кабель для подключения RCA x 1шт;

7)Руководство пользователя x 1шт;

СОДЕРЖАНИЕ

| | |
|---|----|
| Инструкция по безопасности | 2 |
| Основные характеристики | 3 |
| Описание передней и задней панели | 4 |
| Установка антенны | 5 |
| Описание пульта дистанционного управления | 6 |
| Системное меню | 8 |
| Технические характеристики | 15 |

ИНСТРУКЦИЯ ПО БЕЗОПАСНОСТИ

Пожалуйста, внимательно ознакомьтесь со следующими рекомендациями:

- 1.Необходимое рабочее напряжение – постоянный ток, 12~24 В, ±10%;
 - 2.Не храните, и не используйте приемник во влажном помещении, под прямыми солнечными лучами, также не размещайте его около открытого источника огня;
 - 3.Не используйте жидкие или аэрозольные очистители. Для очистки пользуйтесь материей на основе фибры;
 - 4.Не закрывайте вентиляционные отверстия на корпусе приемника;
 - 5.Не вскрывайте защитный корпус самостоятельно.
- Ремонт производите только в сертифицированных центрах.

ТЕХНИЧЕСКИЕ ХАРАКТЕРИСТИКИ

Диапазон радиочастот: Ультравысокие (470 МГц~862 МГц)
Высокие (174 МГц~230 МГц);

Входящее сопротивление: 75 Ом;

Уровень сигнала: -80Дбм ~ -10Дбм;

Тип коннектора: F-тип, «мама» x2;

Ширина диапазона канала: 6М/7М/8М;

Модуляция: QPSK, 16QAM, 64QAM;

Защитный интервал: 1/32, 1/16, 1/8, 1/4;

Коррекция ошибок: 1/2, 2/3, 3/4, 5/6, 7/8;

COFDM передатчик: 2К и 8К не иерархический / иерархический;

Транспортный поток данных: MPEG-4 AVC/H2.64 HP@L4;
MPEG-2 MP@HL/ML;

Отношение сторон: 4:3 / 16:9;

Поддержка видео системы: PAL / NTSC;

Видео-выход: 1±0,3В;

Видео разрешение: 720*576 (25 кадров/с),
720*480 (30 кадров/с), HD 1920*1080, HD 1920*720;

Аудио-декодер: MPEG2/HE_AAC;

Аудио-разделение: Лев/Прав/Стерео;

Аудио-выход: 1В 47кОм;

Силовой 6-пин коннектор:

- 1 – DC+12~24В вход;
- 2 – АСС;
- 3 – Парковочный провод;
- 4 – DC+12~24В вход;
- 5~6 – Заземление;

16. Обновление программного обеспечения (ПО)

Вы можете обновить версию ПО при помощи USB-разъема. Это иногда требуется для исправления ошибок.

Для этого необходимо:

- 1) скопировать файл на USB-носитель
- 2) вставить носитель в USB-разъем
- 3) выбрать файл ПО и нажать «ОК» для запуска процесса обновления.

ВНИМАНИЕ: во время обновления – не отключайте питание приемника, в противном случае систему больше не возможно будет восстановить !

ОСНОВНЫЕ ХАРАКТЕРИСТИКИ

- * Полная поддержка форматов MPEG-4 / MPEG-2;
- * Поддержка изобразительной графики;
- * Функция редактирования каналов;
- * Автоматический и ручной поиск каналов;
- * Встроенная память для хранения более 1000 каналов;
- * Предусмотрен электронный гид по программам;
- * Функция записи трансляции на USB-накопитель;
- * Поддержка операционного телетекста и эфирного;
- * Поддержка мульти-национального меню и регионов (Англия, Германия, Франция, Швеция, Россия, Португалия, Дания, Италия, Испания);
- * Поддержка воспроизведения JPEG/MP3/MP4/AVI – файлов с USB-накопителя.

Примечание: некоторые USB и MP4-форматы могут поддерживаться не полностью

ОПИСАНИЕ ПЕРЕДНЕЙ И ЗАДНЕЙ ПАНЕЛИ

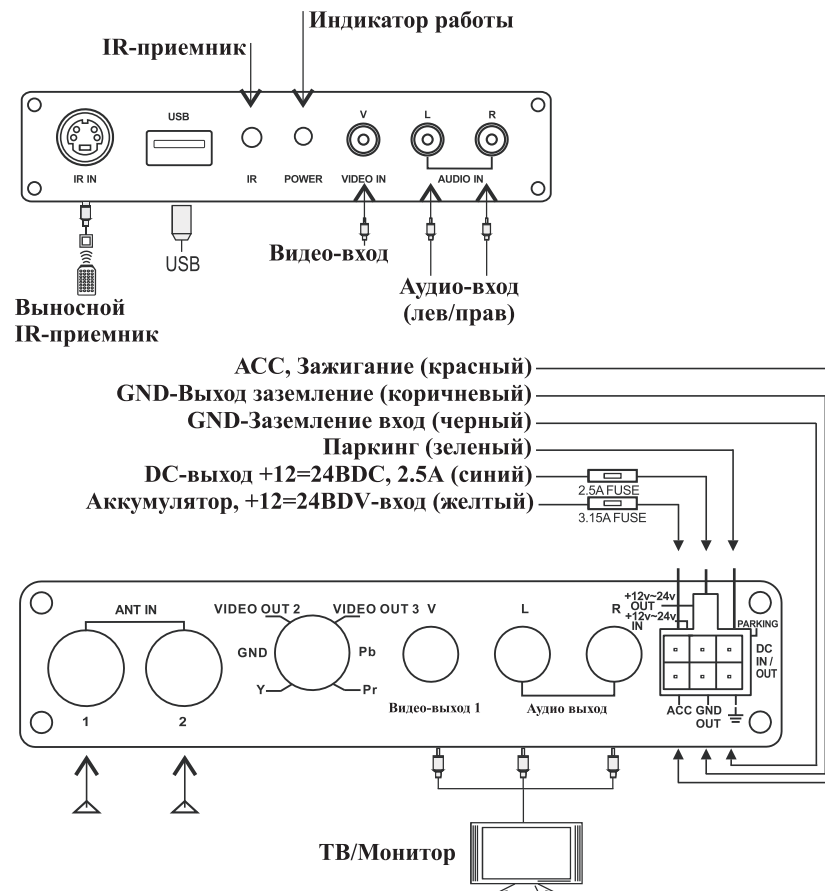

1. Для подключения к автомобилю: соедините провод BATT (желтый) к положительной клемме аккумулятора, а провод АСС(красный) к колодке автомобиля к проводу АСС.
2. Для подключения к домашней сети, необходимо соединить провода BATT и АСС вместе, и подключить к +12~24 В DC.
3. GND- необходимо подключить к заземляющему проводу или к минусовой клемме аккумулятора.
4. DC и GND выходы необходимо соединить с соответствующими проводами устройства, с которым будет использован ТВ-приемник.

б) Информация о релизе.

В данном разделе отображается информация о версии программного обеспечения, версии оборудования, типе приемника, дате. Нажмите кнопку EXIT для выхода из раздела и возврата в предыдущее меню.

15. Функция Мультимедиа.

При использовании USB-накопителя возможно прослушивать музыку, просматривать фото и видео, воспроизводить сохраненную трансляцию, также обновлять программное обеспечение.



-USB-музыка

выберите USB music и нажмите кнопку ОК для подтверждения и входа в следующую директорию. Для операций с разделом - следуйте указаниям пиктограмм в нижней части операционного меню.

-USB-фото

выберите USB photo и нажмите кнопку ОК для подтверждения и входа в следующую директорию. Для операций с разделом - следуйте указаниям пиктограмм в нижней части операционного меню.

-USB-видео

выберите USB movie и нажмите кнопку ОК для подтверждения и входа в следующую директорию. Для операций с разделом - следуйте указаниям пиктограмм в нижней части операционного меню.

-USB-воспроизведение

выберите USB playback, выберите записанный файл и нажмите кнопку ОК для подтверждения и входа в следующую директорию. Для операций с разделом - следуйте указаниям пиктограмм в нижней части операционного меню.

12. Изображение

- 1) видеосистема может быть выбрана между PAL или NTSC.
- 2) отношение сторон может быть установлено: АВТО / 4:3 полный / 4:3 скан / 4:3 конверт / 16:9 широкий
- 3) разрешение: 1080 / 576 / 720

13. Время

По-умолчанию, система определяет время автоматически.
Но можно выставить и ручную.

14. Язык

- 1) операционное меню поддерживает мульти-национальные языки: Английский, Немецкий, Французский, Шведский, Русский, Португальский, Чешский, Датский, Итальянский, Испанский, Арабский, Персидский.
- 2) настройки звука также поддерживают все указанные языки.
- 3) можно выбрать родительские настройки или выключить их.
- 4) для смены пароля, выберите необходимую комбинацию цифр.
По-умолчанию в системе установлен пароль: 000000. Для смены необходимо ввести старый (или заводской), потом ввести новый, и еще раз ввести новый для подтверждения.
- 5) Для сброса всех настроек выберите – Default.

УСТАНОВКА АНТЕННЫ

1. Схема антенны

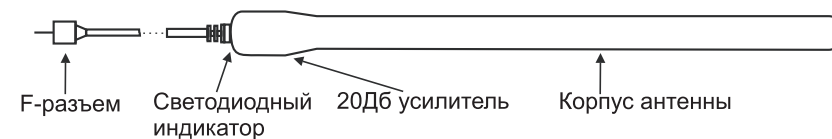

2. Установка антенны

- 1) Тонировочная пленка может вносить помехи для приема сигнала, поэтому рекомендуется устанавливать антенны на стекла в местах, где отсутствует тонировка.
- 2) В меню приемника установите питание антенны в положение ВКЛ. И с помощью встроенного определителя силы сигнала, выберите самое благоприятное расположение антенны.
- 3) На представленных схемах изображены рекомендуемые места установки антенны.

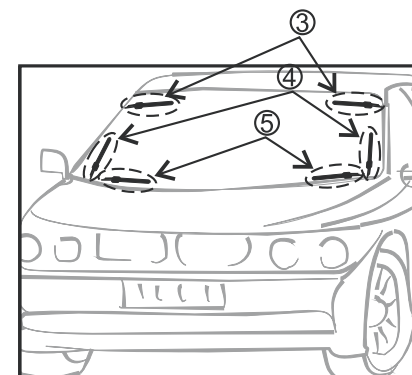
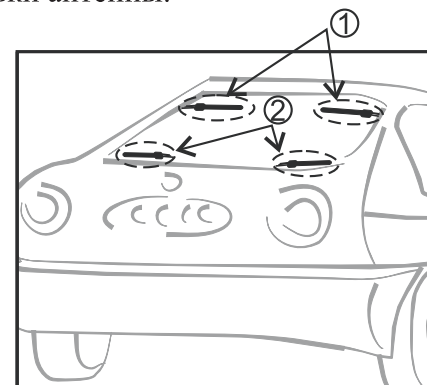

ОПИСАНИЕ ПУЛЬТА ДИСТАНЦИОННОГО УПРАВЛЕНИЯ (ДУ)

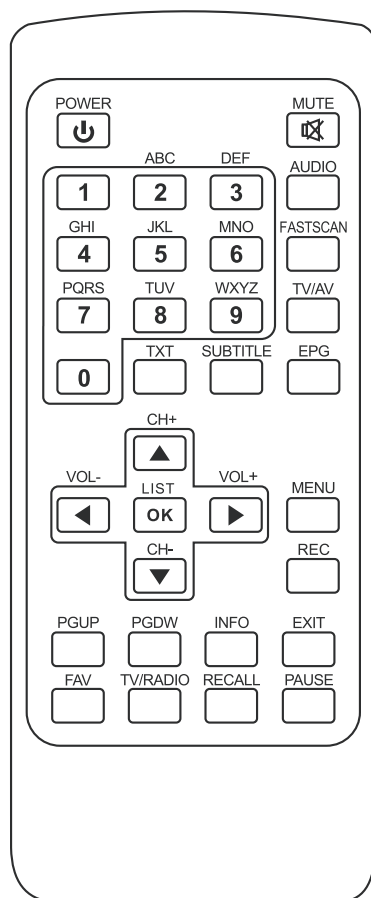

- POWER** – кнопка включения/выключения приемника
- MUTE** – отключение/включение звука
- KEYS 0~9** – кнопки для прямого выбора номера канала
- AUDIO** – кнопка переключения языка звука и выбора различных звуковых режимов
- FAST SCAN** – быстрый поиск каналов
- TV/AV** – кнопка переключения сигнала между ТВ эфиром и аудио-видео источником
- EPG** – вызов электронного путеводителя по каналам
- TXT** – кнопка отображения телетекста, если он поддерживается транслируемым каналом
- SUBTITLE** – кнопка вызова субтитров, если они поддерживаются каналом
- CH ▼/▲** - кнопки чередования каналов вниз/вверх, также перемещение курсора вниз/вверх в системном меню
- VOL ◀/▶** - кнопки уменьшения / увеличения уровня громкости, также перемещение курсора влево/вправо в системном меню

9. Запись

Вставьте USB-накопитель в USB-порт и нажмите кнопку REC для записи текущей трансляции. Для переключения ТВ и аудио-входа, нажмите кнопку TV/AV.

10. Основные настройки

Нажмите кнопку MENU для входа в системное меню. Можно менять все доступные настройки. Нижнее меню – отображает все возможные операции, которые можно производить.

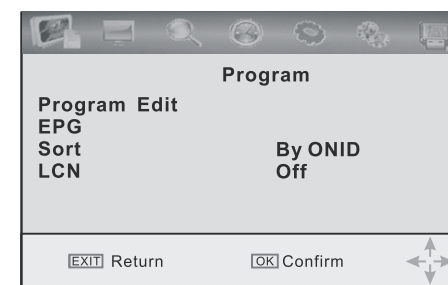

11. Редактор программ

1) Система позволяет редактировать каналы. Можно удалять, переименовывать, блокировать ит.д...

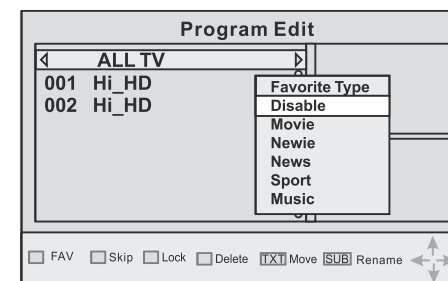

2) Упорядочивание
Доступно 3 вида упорядочивания каналов: по названию, по номеру, по теме.

4. Список каналов

- 1) нажмите CH+/- - для переключения следующего/предыдущего канала
- 2) нажмите ОК – для занесения канала в программу
- 3) используйте номера 0~9 для прямого включения нужного номера каналов

5. Информация

Во время просмотра ТВ нажмите кнопку INFO для отображения информации о транслируемом канале.

6. Возврат канала

Нажмите кнопку RECALL для возврата к просмотру предыдущего канала

7. Переключение языка звука

Нажмите кнопку AUDIO для переключения языка звука, также эта кнопка контролирует переключение звука: СТЕРЕО->ЛЕВЫЙ->ПРАВЫЙ

8. Электронный путеводитель по каналам

Нажмите кнопку EPG для вызова электронного путеводителя по каналам и выбрать параметры для сортировки

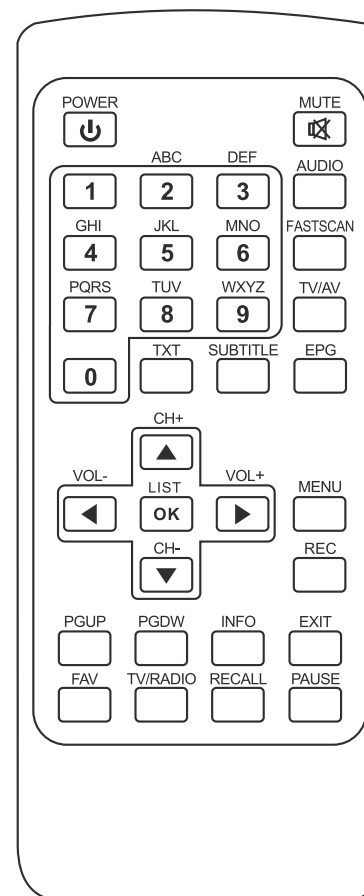
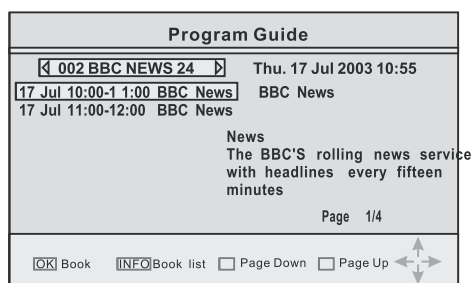

- OK/LIST – кнопка выбора и подтверждения в системном меню / кнопка вызова списка каналов во время просмотра ТВ
- MENU – кнопка для входа в системное меню
- PgUP/PgDN – кнопка чередования страниц списка каналов вниз/вверх
- INFO – кнопка вызова текущей информации о транслируемом канале
- EXIT – кнопка для возврата к предыдущему пункту меню или выходу
- REC – запись программы на USB-носитель
- FAV(красная) – запись всех каналов в список избранного
- TV/RADIO (зеленая) – переход между ТВ-сигналом и радио
- RECALL (желтая) – возврат к предыдущему просматриваемому каналу
- PAUSE (синяя) – кнопка остановки изображения и его прежнего состояния

СИСТЕМНОЕ МЕНЮ

1. Включение/выключение системы

Перед включением приемника – проверьте правильность подключения всех проводов и антенн.

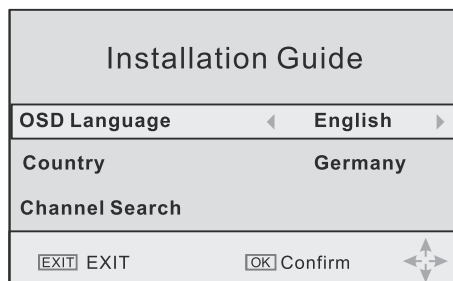

При первом включении устройства, система запросит установить язык, страну и выполнить поиск каналов. Поиск каналов можно сделать автоматически – необходимо выбрать режим AUTO (авто). Также можно выполнить поиск вручную или воспользоваться функцией быстрого поиска.

Автоматический поиск

Выберите с помощью курсора в меню функцию – AUTO SEARCH и нажмите ОК. Приемник начнет поиск всех частот и активных каналов.



Ручной поиск

После выбора страны вещания, выберите необходимую величину частоты.

- 1) Передвиньте курсор на ручной поиск с помощью кнопок на ДУ “CH+/-”
- 2) Выберите страну с помощью кнопок “VOL +/-”
- 3) В меню включите опцию – ANT ON
- 4) Введите номер канала от 0 до 9
- 5) Нажмите кнопку ОК для старта поиска

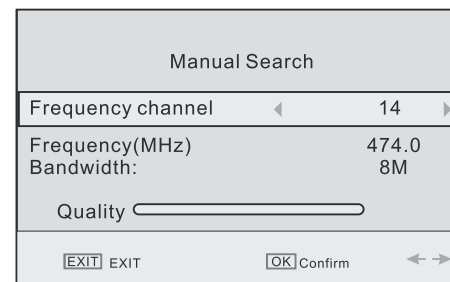

Быстрый поиск

Нажмите кнопку Fast Scan на пульте ДУ для автоматического поиска и сохранения каналов. После окончания поиска – приемник начнет показ найденных каналов.

2. Настройка громкости и отключение звука

- 1) Нажмите кнопку «VOL+/-» для настройки громкости, на экране будет изображаться уровень громкости
 - 2) Нажмите кнопку MUTE для отключения звука.
- При этом видео – будет показывать

3. ТВ/Радио переключение

Нажмите кнопку TV/RADIO для переключения источников сигнала